

Ostschweizerischer Stickfachfond.

Sammlung von Effecten

für

Flaschenstickerei.

Lehrheft der Stickfachkurse.

St. Gallen 1897

Gesetzlich geschützt.

Entworfen & gezeichnet
von

H. Moser, Dachlehrer

am

INDUSTRIE- & GEWERBE-MUSEUM

ST. GALLEN

Unter Mitwirkung
der Fachlehrer & Wanderlehrer
der östschw. Stickschulen.

GESER & CO, ST. GALLEN.

OSTSCHWEIZERISCHE STICKFACHSCHULEN

LEHRGANG FÜR DIE WANDERKURSE.

Unbinden mit

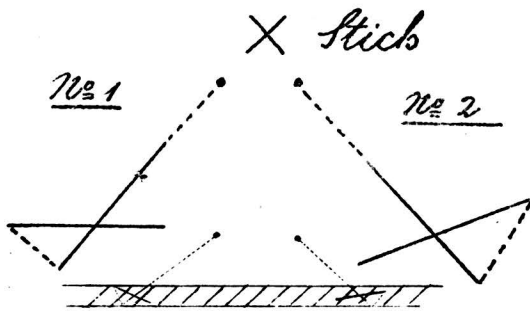

Verstärken in Bollen

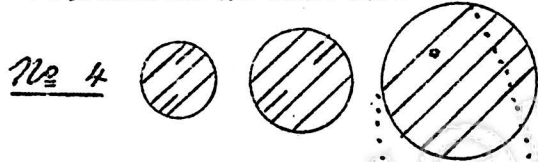

No. 3



No. 5

Verstärken in ungestickten Effecten.

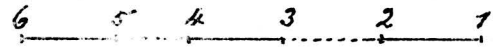

No. 6

Verstärken an Staffeln oder Lochrändern mit Festonapparat & ohne solchen.

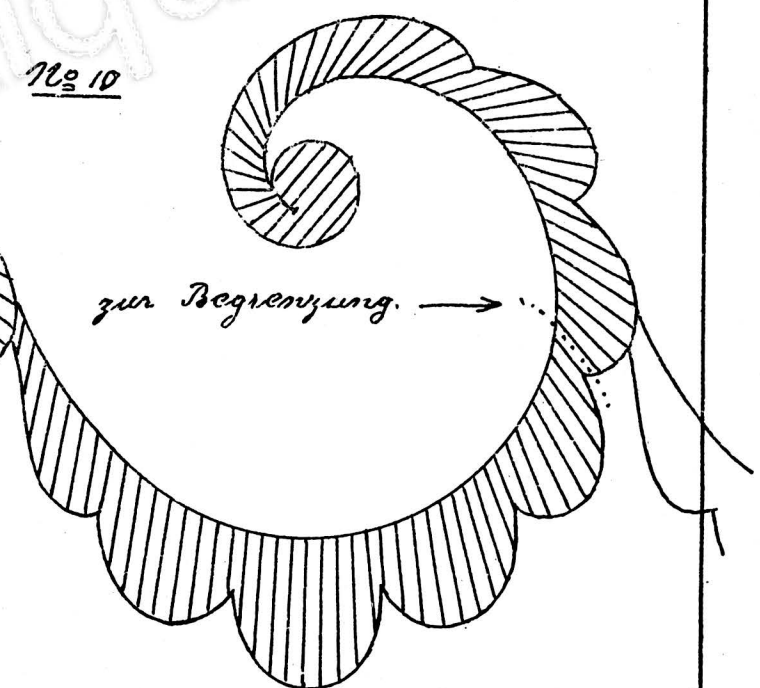
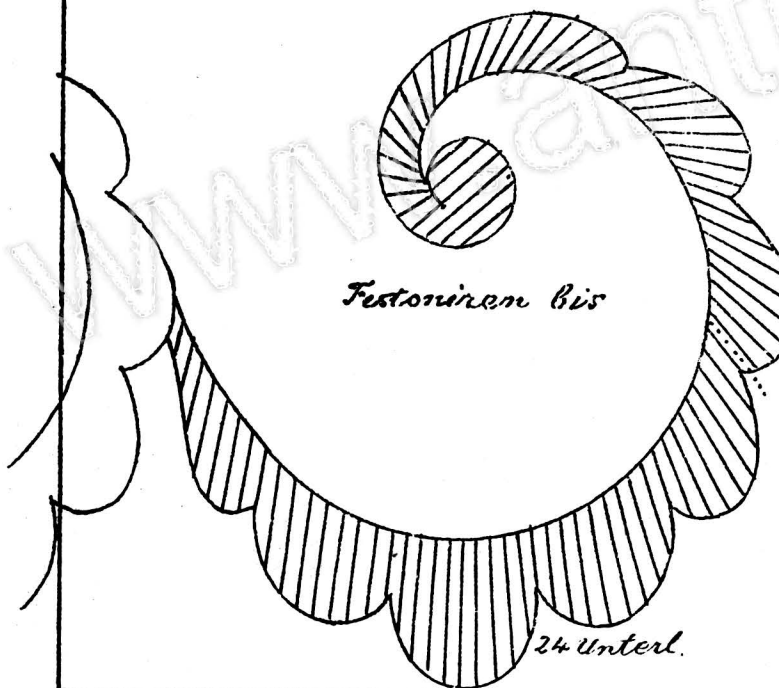
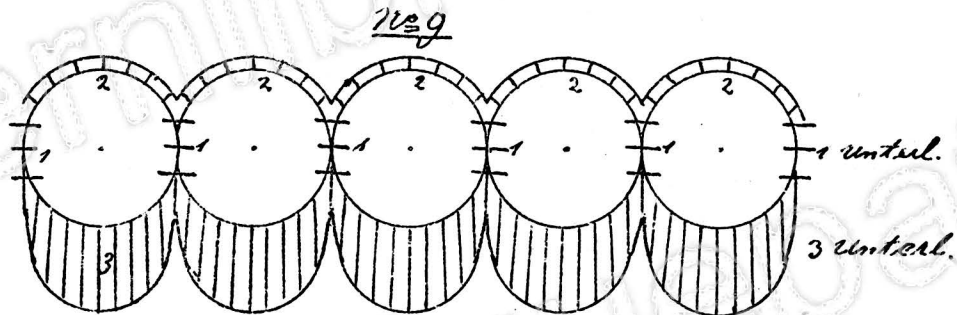
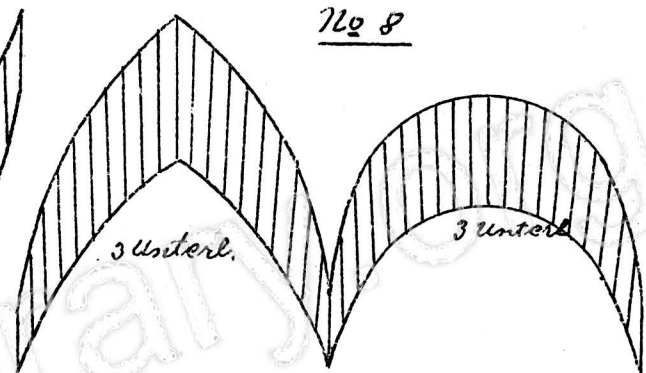
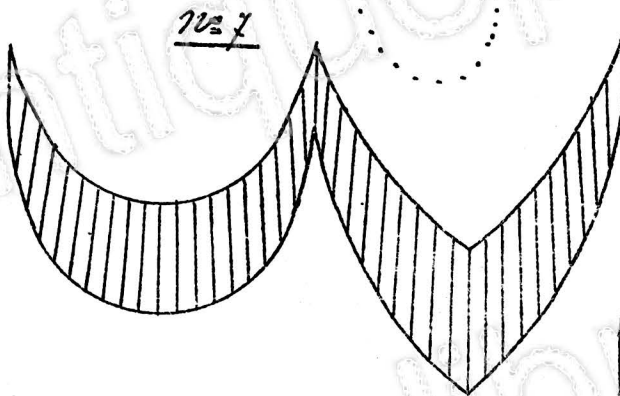
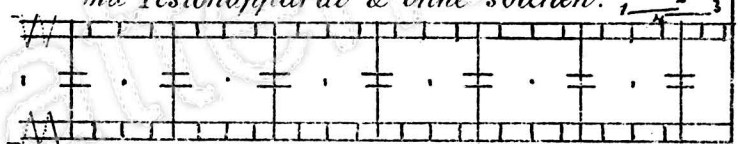

gesetzlich geschützt.

Taf. 2
OSTSCHWEIZERISCHE STICKFACHSCHULEN
LEHRGANG FÜR DIE WANDERKURSE.

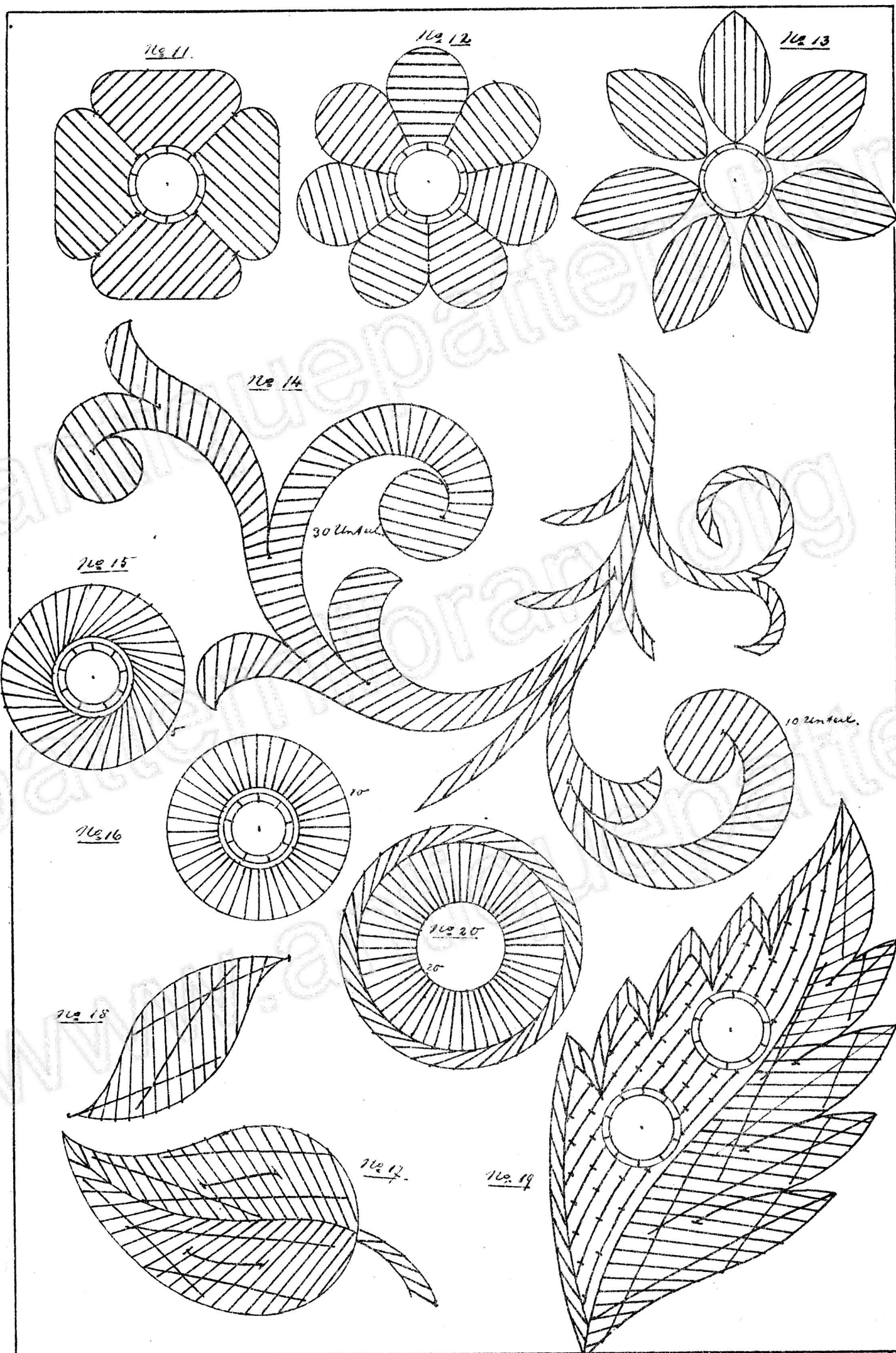

Taf.3

OSTSCHWEIZERISCHE STICKFACHSCHULEN

LEHRGANG FÜR DIE WANDERKURSE.

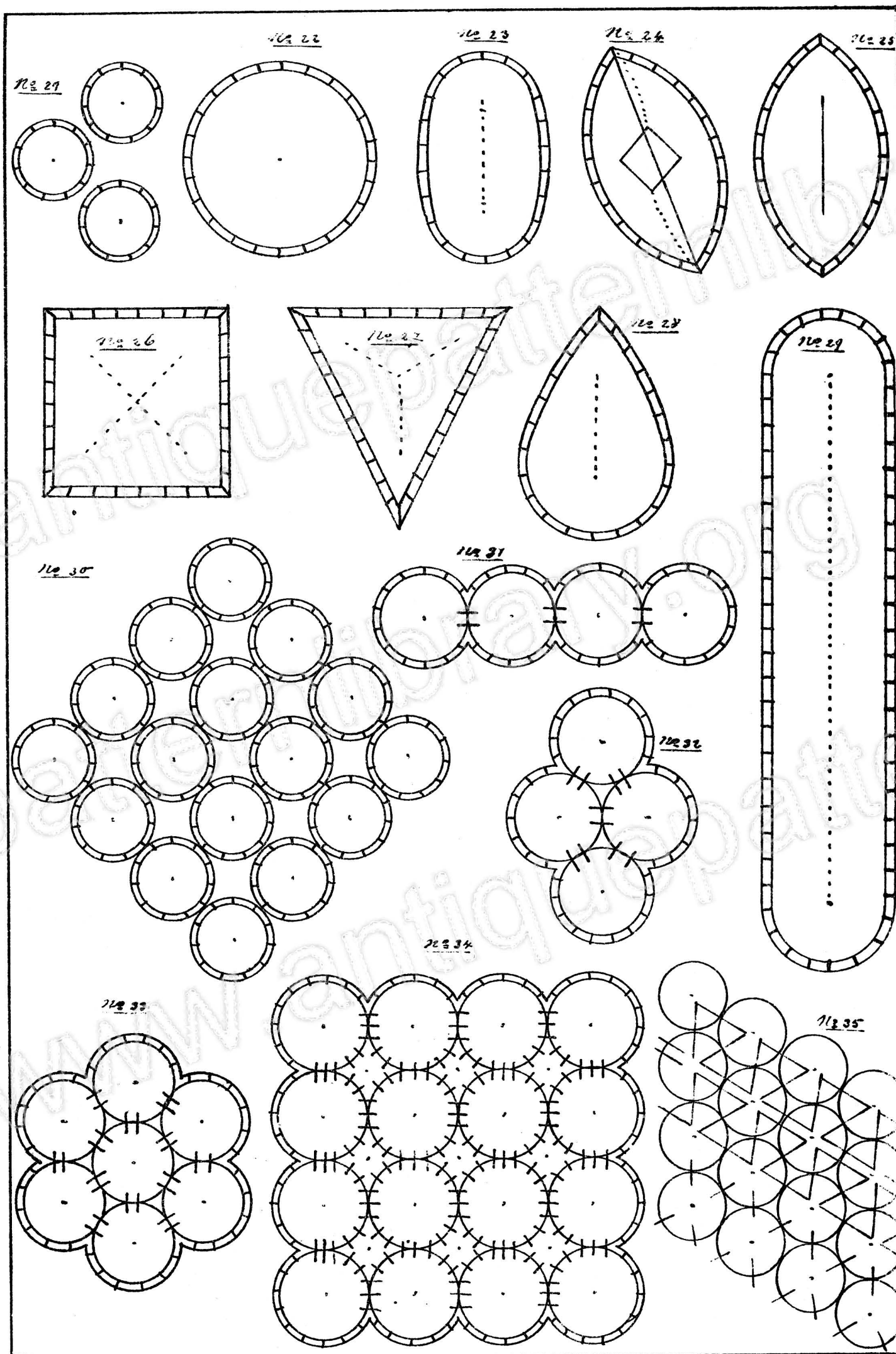

gesetzlich geschützt.

OSTSCHWEIZERISCHE STICKFACHSCHULEN

LEHRGANG FÜR DIE WANDERKURSE.

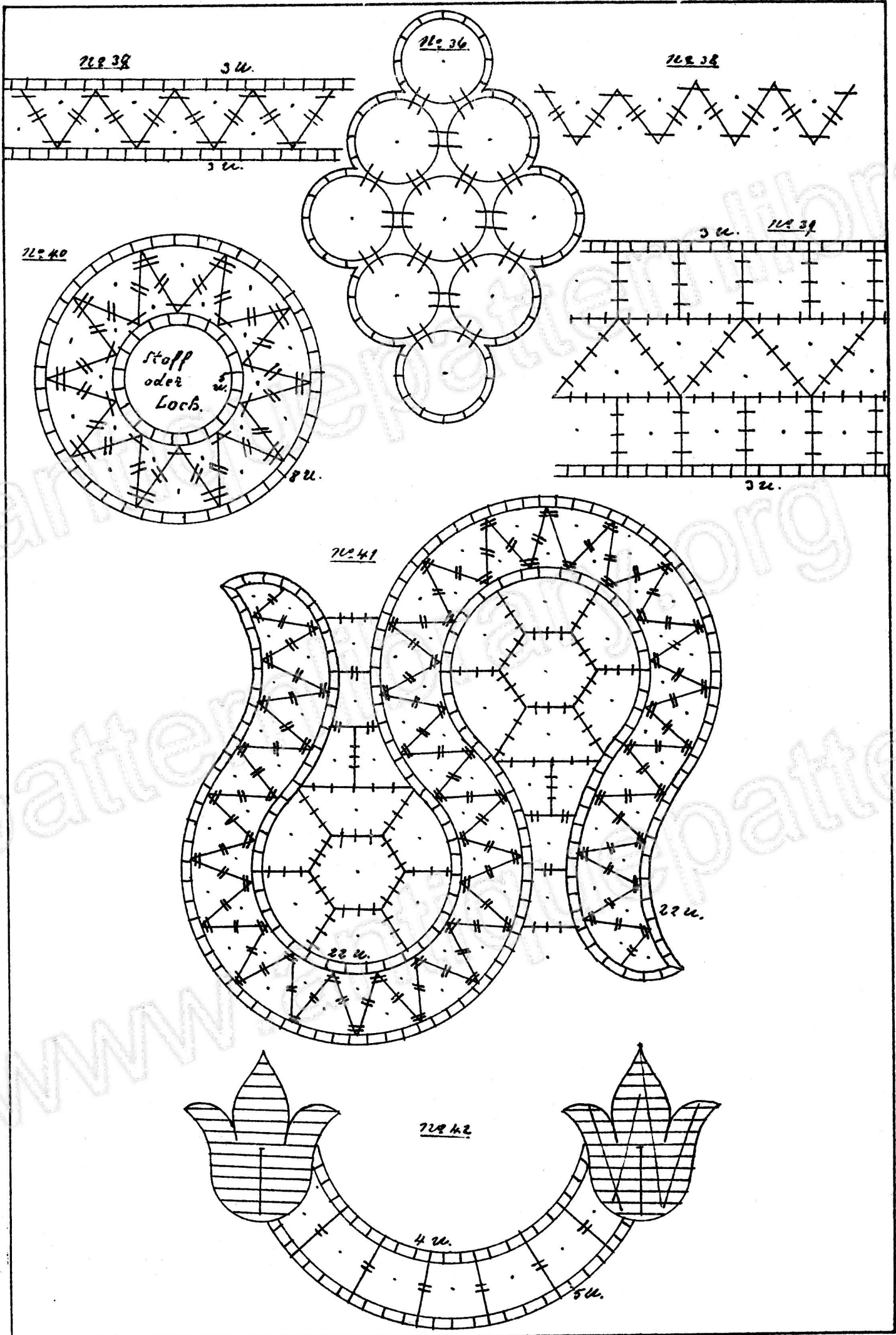

gesetzlich geschützt.

Taf. 6

OSTSCHWEIZERISCHE STICKFACHSCHULEN

LEHRGANG FÜR DIE WANDERKURSE.

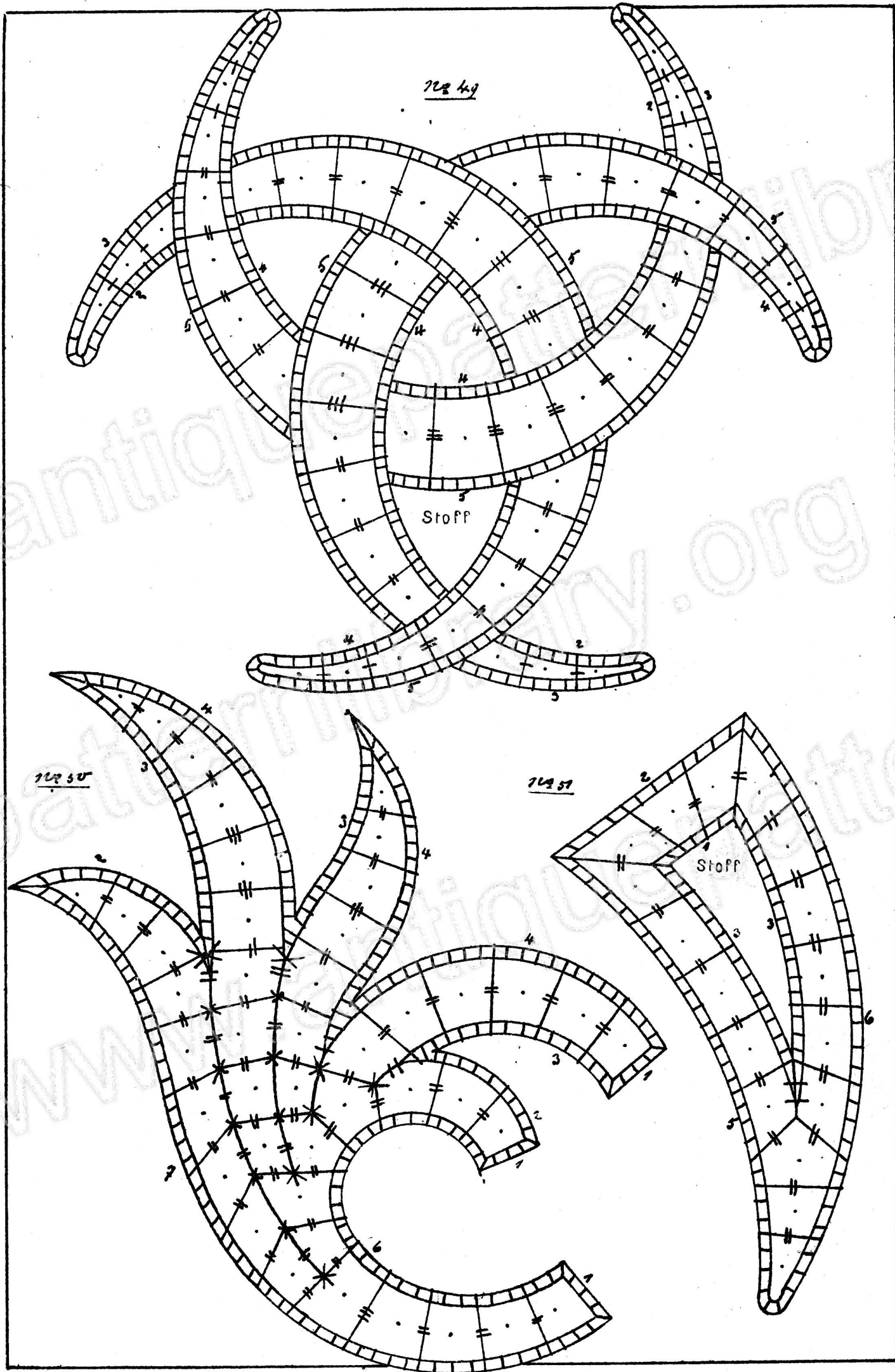

gesetzlich geschützt.

OSTSCHWEIZERISCHE STICKFACHSCHULEN

LEHRGANG FÜR DIE WANDERKURSE.

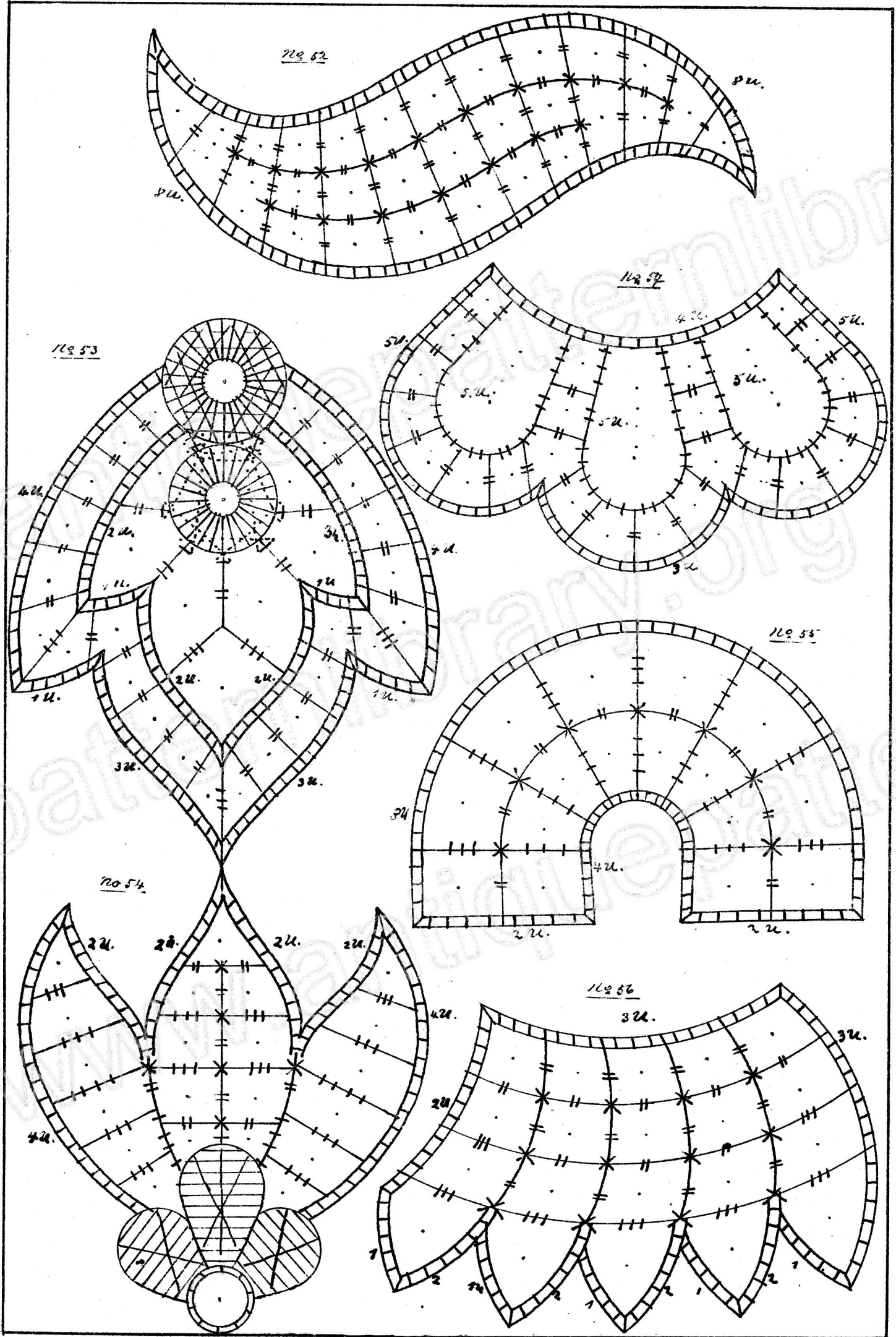

gesetzlich geschützt

OSTSCHWEIZERISCHE STICKFACHSCHULEN

LEHRGANG FÜR DIE WANDERKURSE.

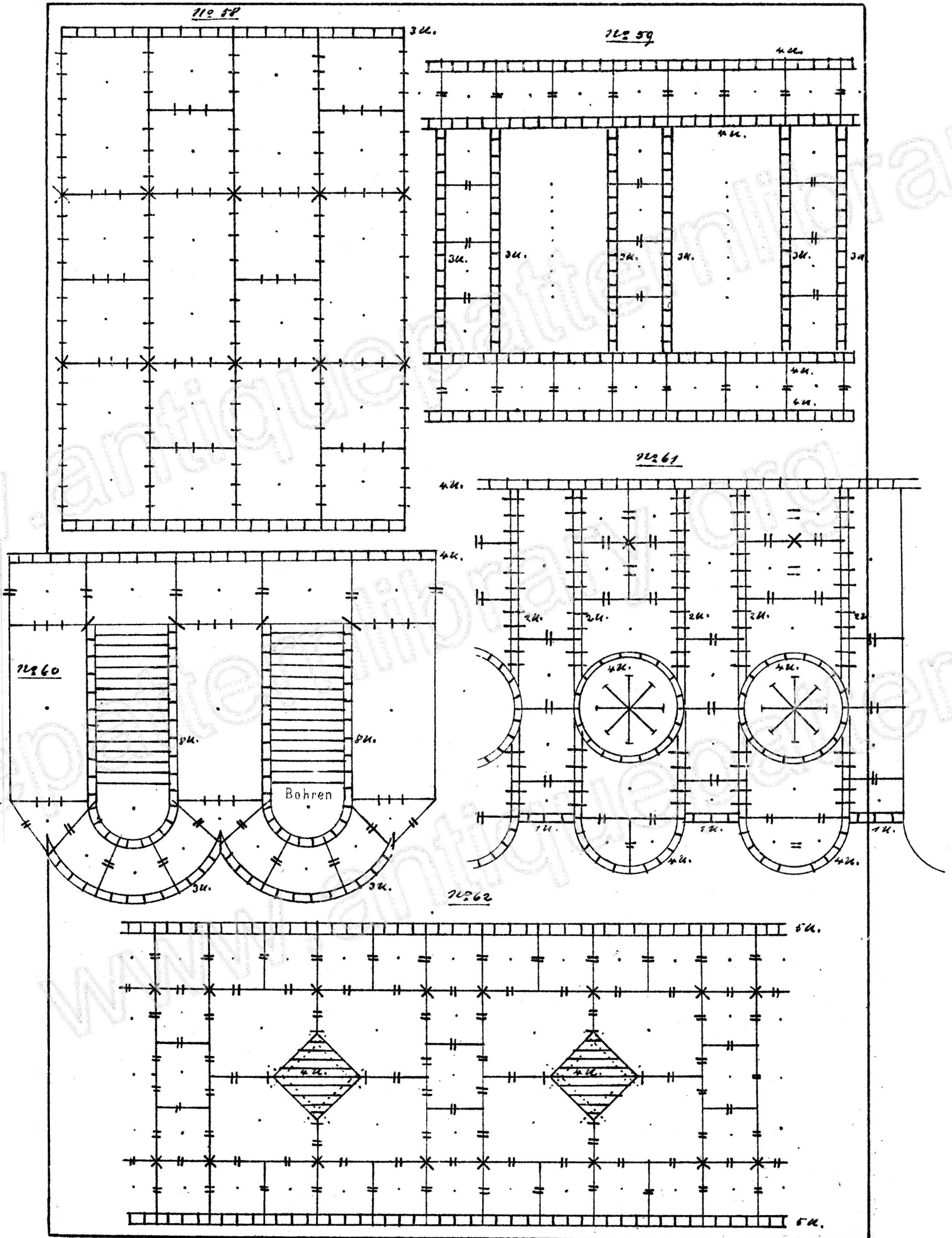

gesetzlich geschützt.

Taf. 9
OSTSCHWEIZERISCHE STICKFACHSCHULEN
LEHRGANG FÜR DIE WANDERKURSE.

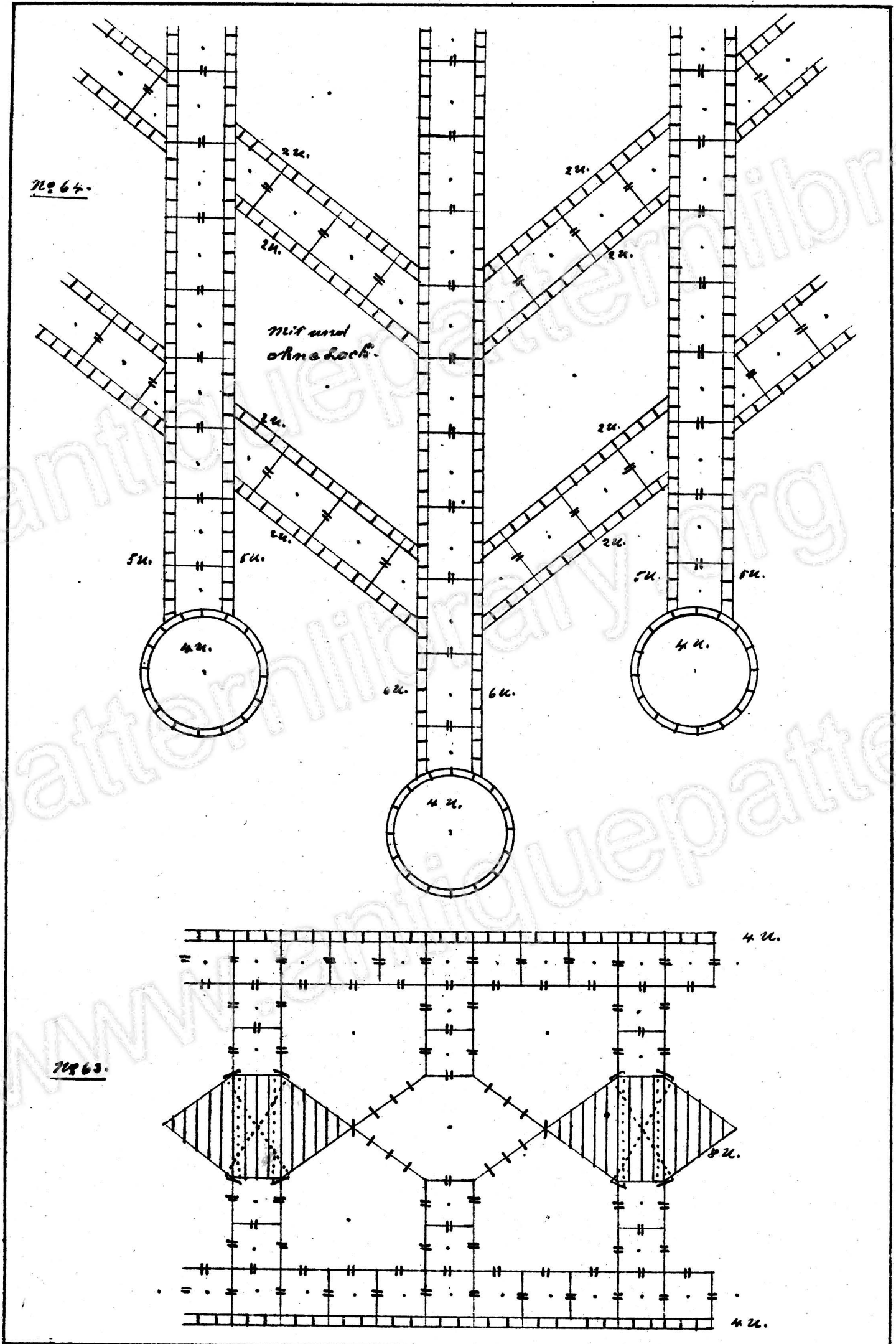

Taf. 10
OSTSCHWEIZERISCHE STICKFACHSCHULEN
LEHRGANG FÜR DIE WANDERKURSE.

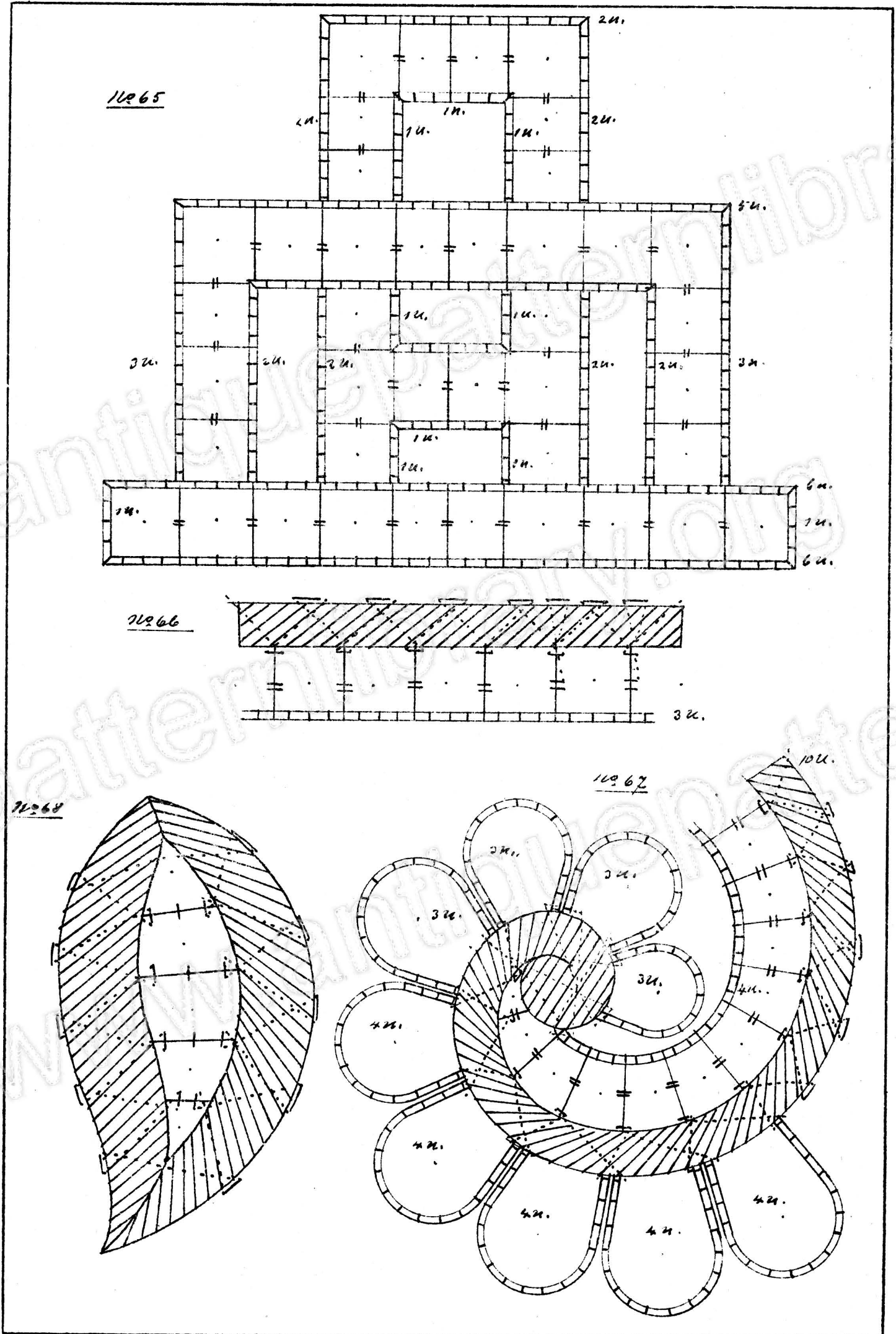

Taf. 11
OSTSCHWEIZERISCHE STICKFACHSCHULEN
LEHRGANG FÜR DIE WANDERKURSE.

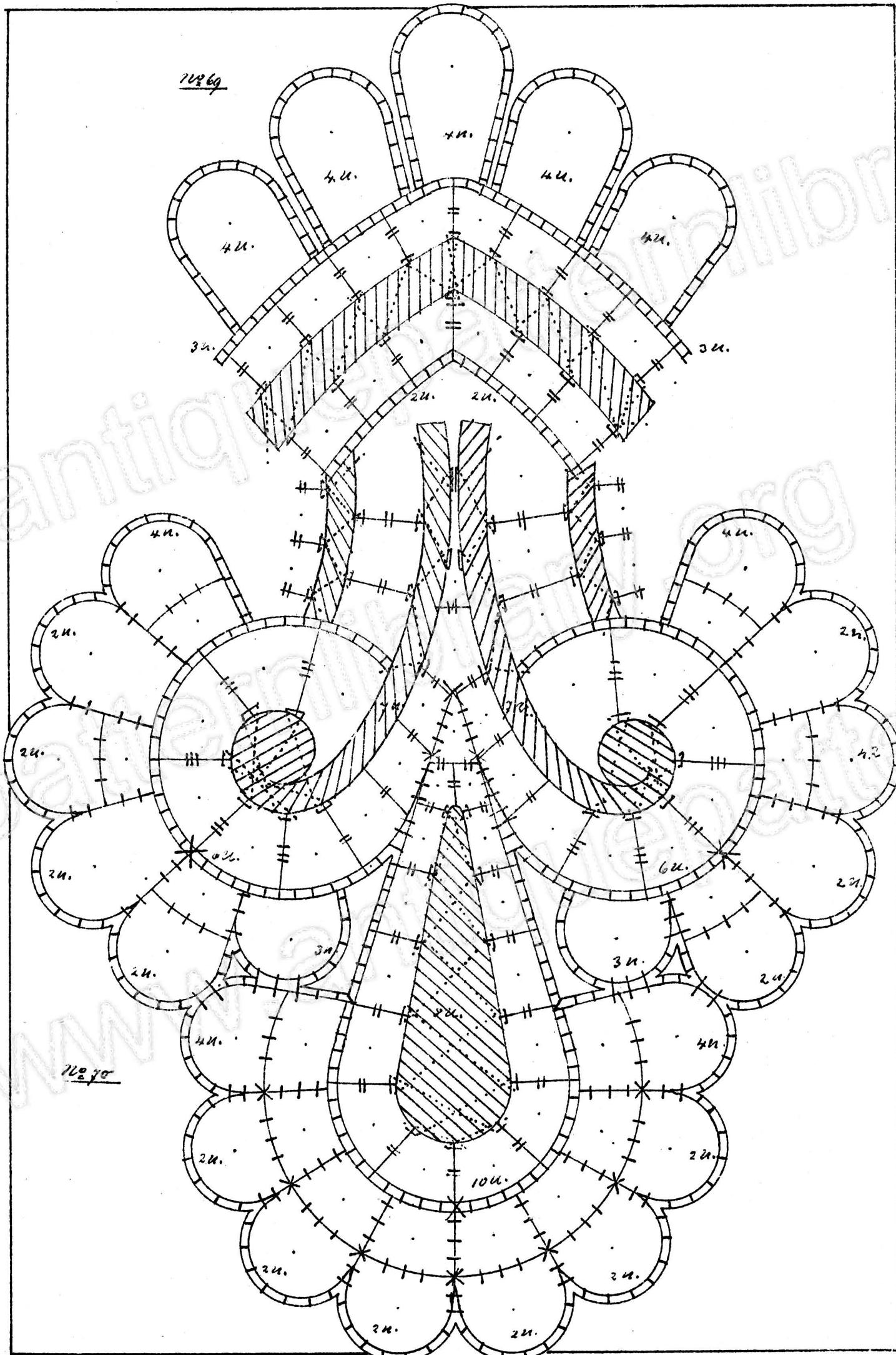

Taf. 13
OSTSCHWEIZERISCHE STICKFACHSCHULEN
LEHRGANG FÜR DIE WANDERKURSE.

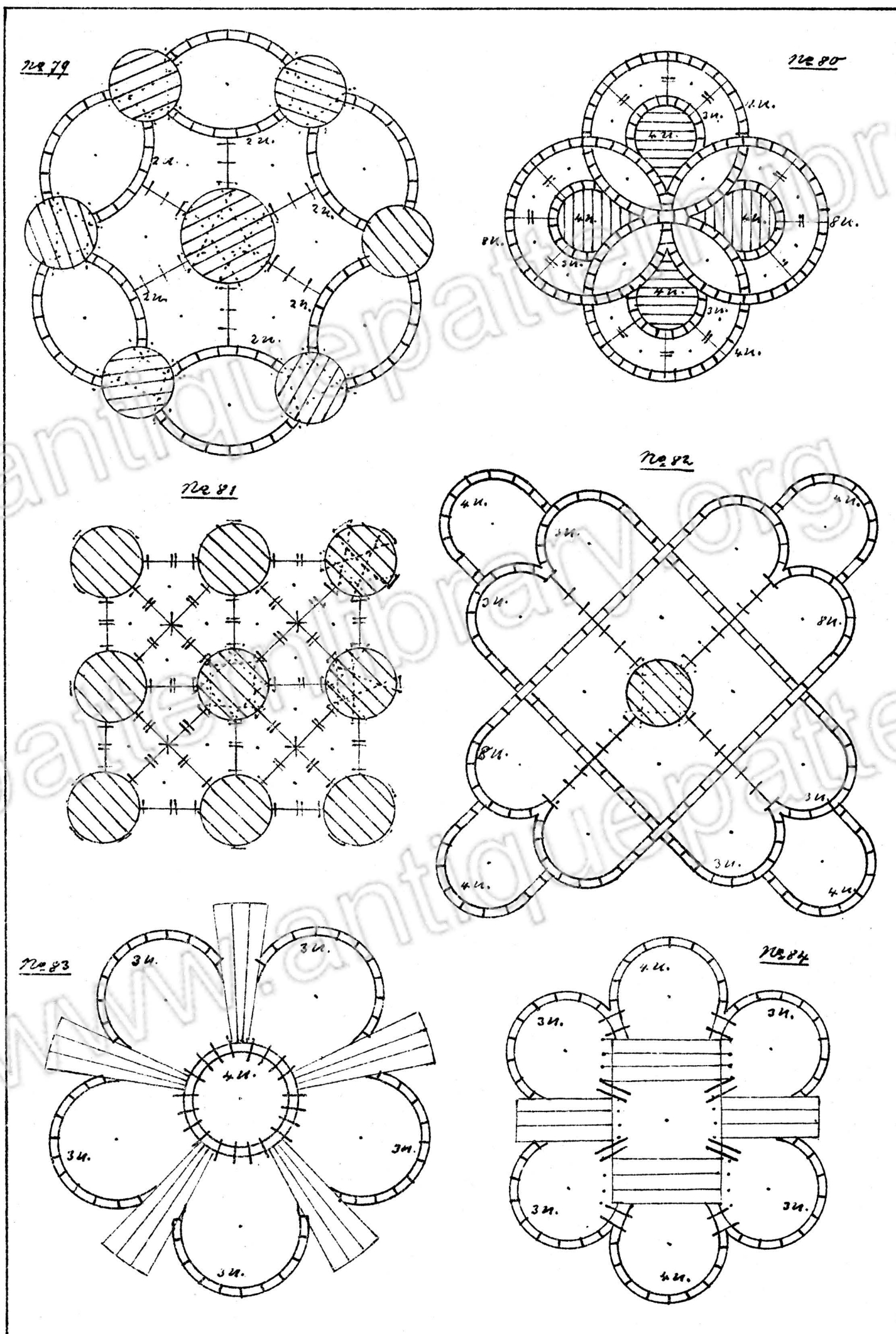

OSTSCHWEIZERISCHE STICKFACHSCHULEN

LEHRGANG FÜR DIE WANDERKURSE.

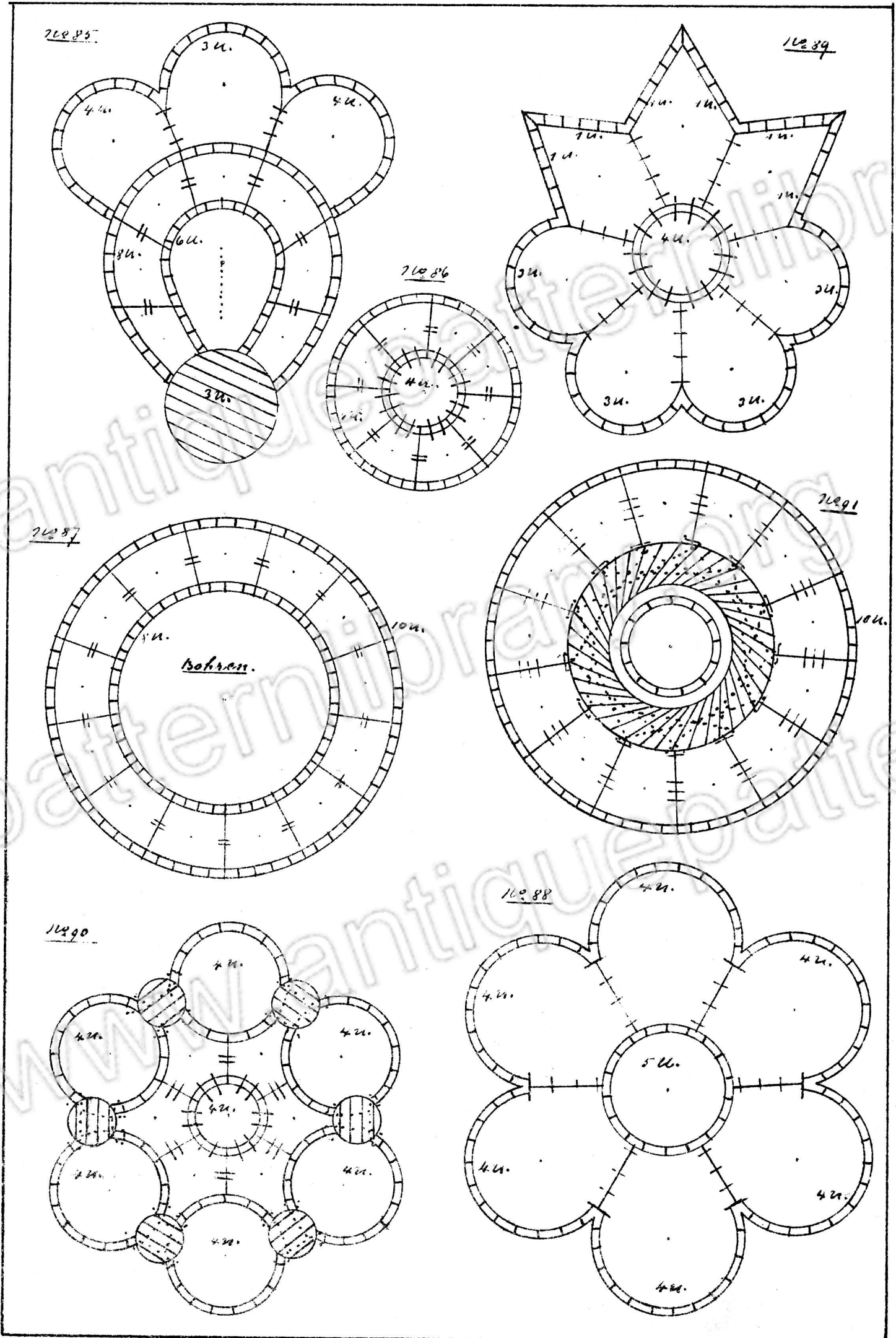

gesetzlich geschützt.

Taf. 15
OSTSCHWEIZERISCHE STICKFACHSCHULEN
LEHRGANG FÜR DIE WANDERKURSE.

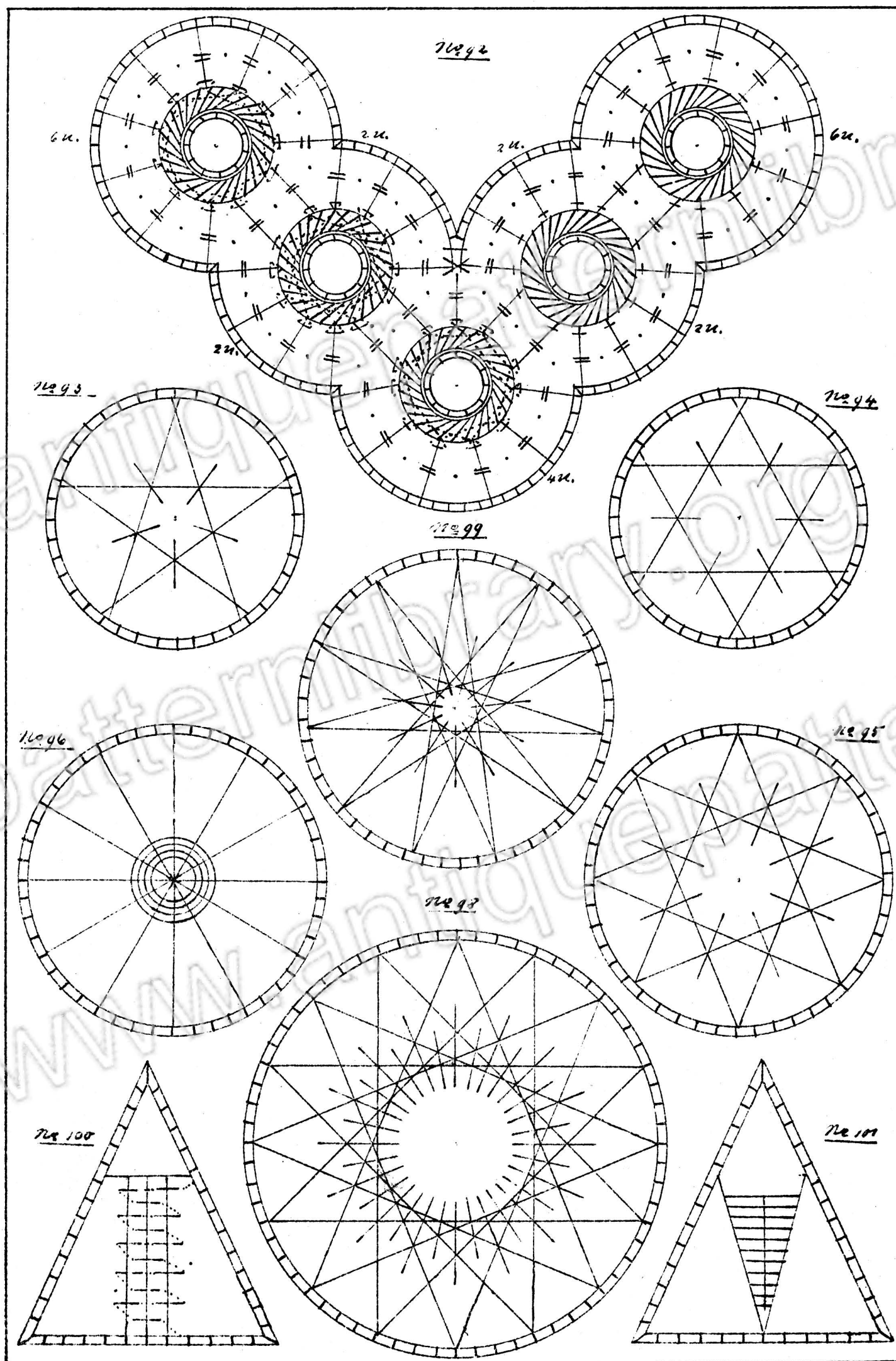

OSTSCHWEIZERISCHE STICKFACHSCHULEN

LEHRGANG FÜR DIE WANDERKURSE.

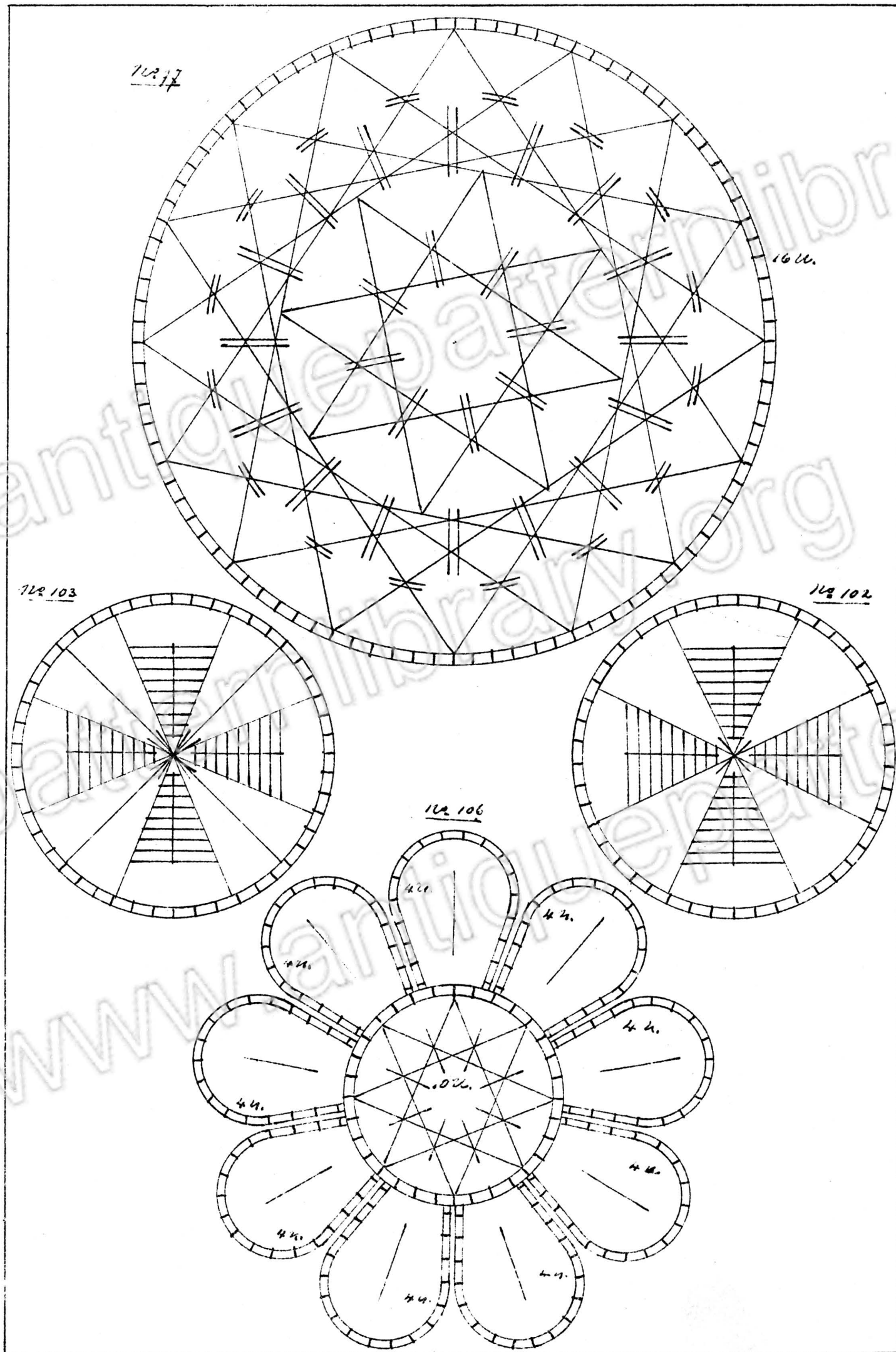

Taf. 17
OSTSCHWEIZERISCHE STICKFACHSCHULEN
LEHRGANG FÜR DIE WANDERKURSE.

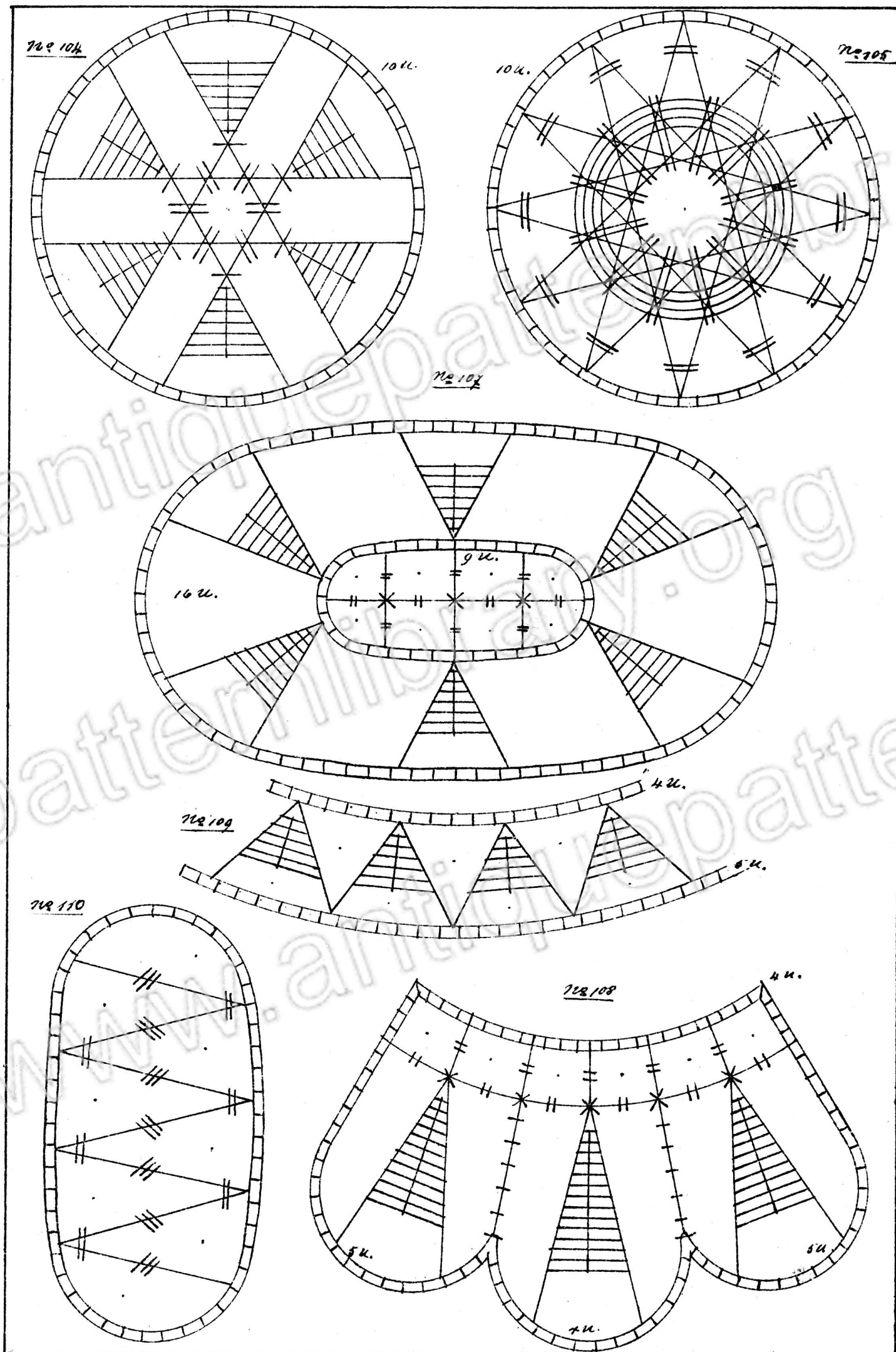

OSTSCHWEIZERISCHE STICKFACHSCHULEN

LEHRGANG FÜR DIE WANDERKURSE.

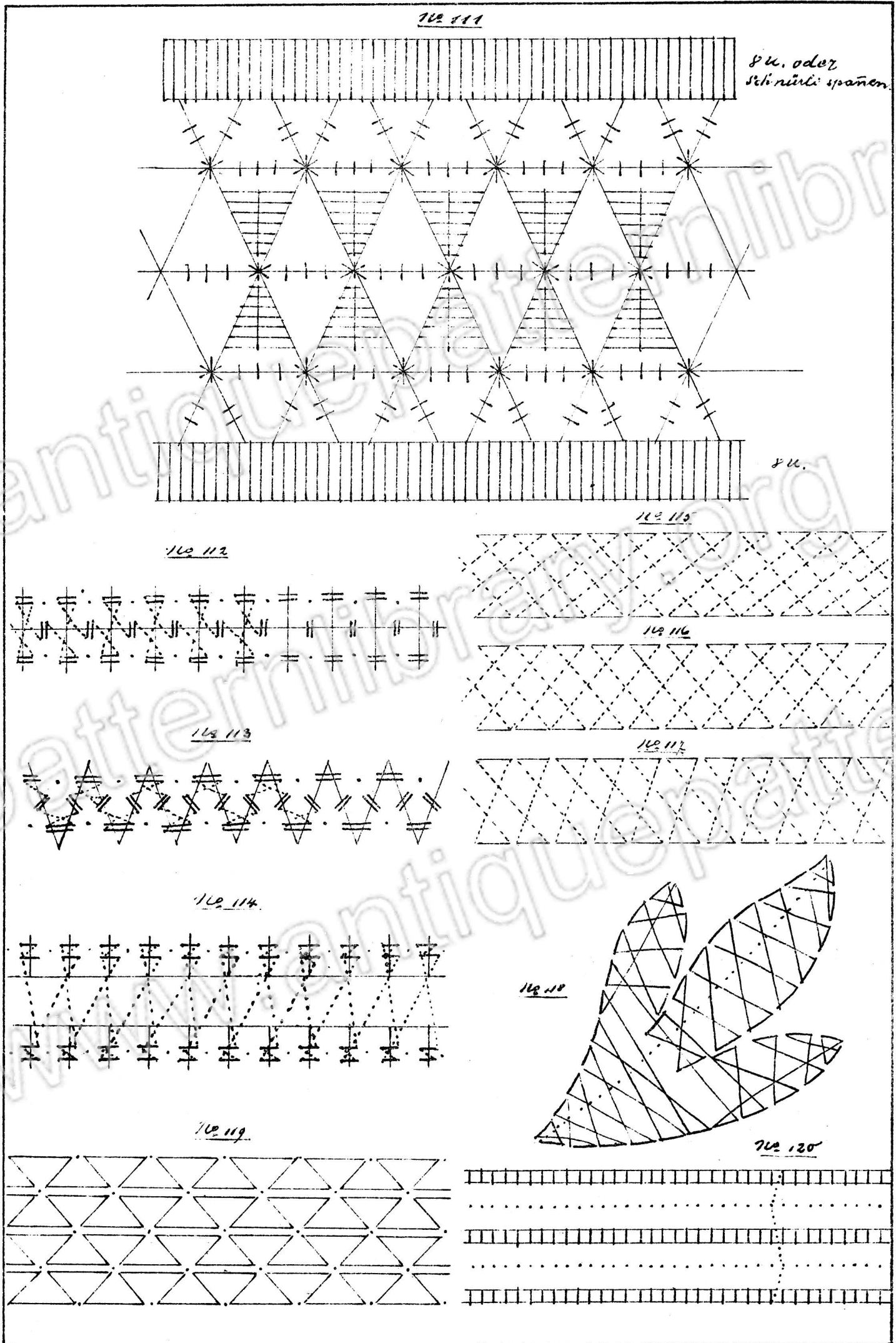

OSTSCHWEIZERISCHE STICKFACHSCHULEN

LEHRGANG FÜR DIE WANDERKURSE.

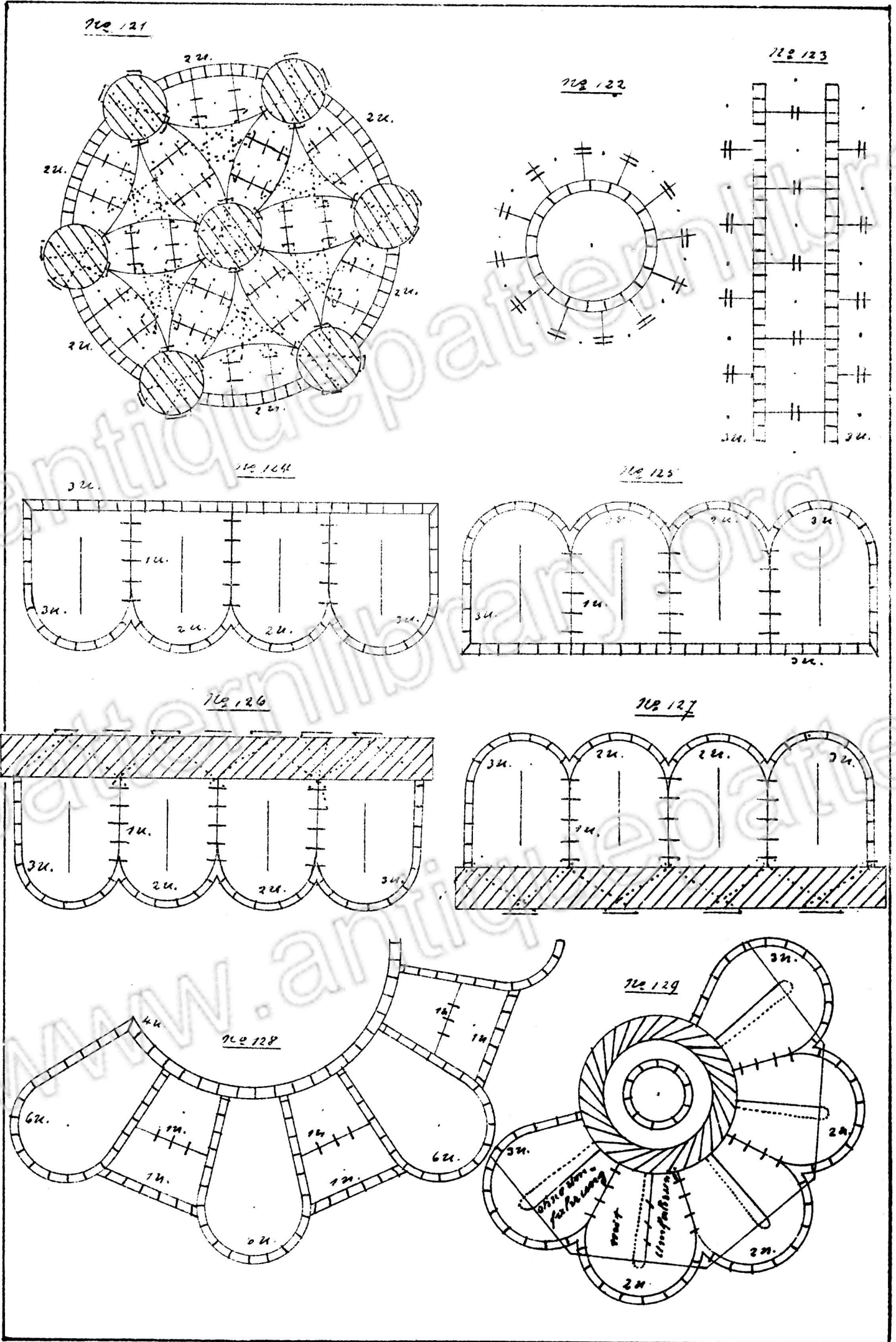

gesetzlich geschützt.

OSTSCHWEIZERISCHE STICKFACHSCHULEN

LEHRGANG FÜR DIE WANDERKURSE.

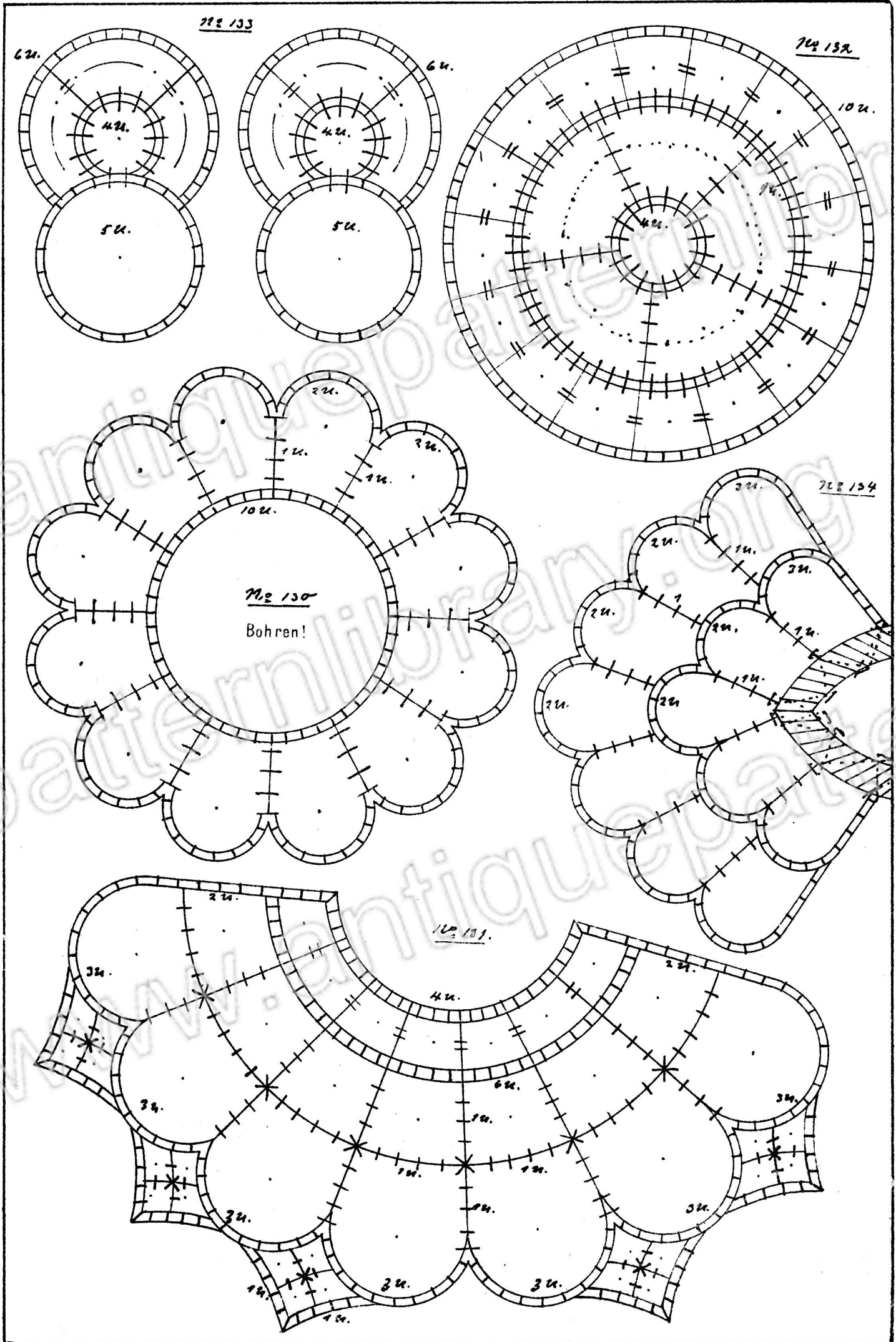

OSTSCHWEIZERISCHE STICKFACHSCHULEN

LEHRGANG FÜR DIE WANDERKURSE.

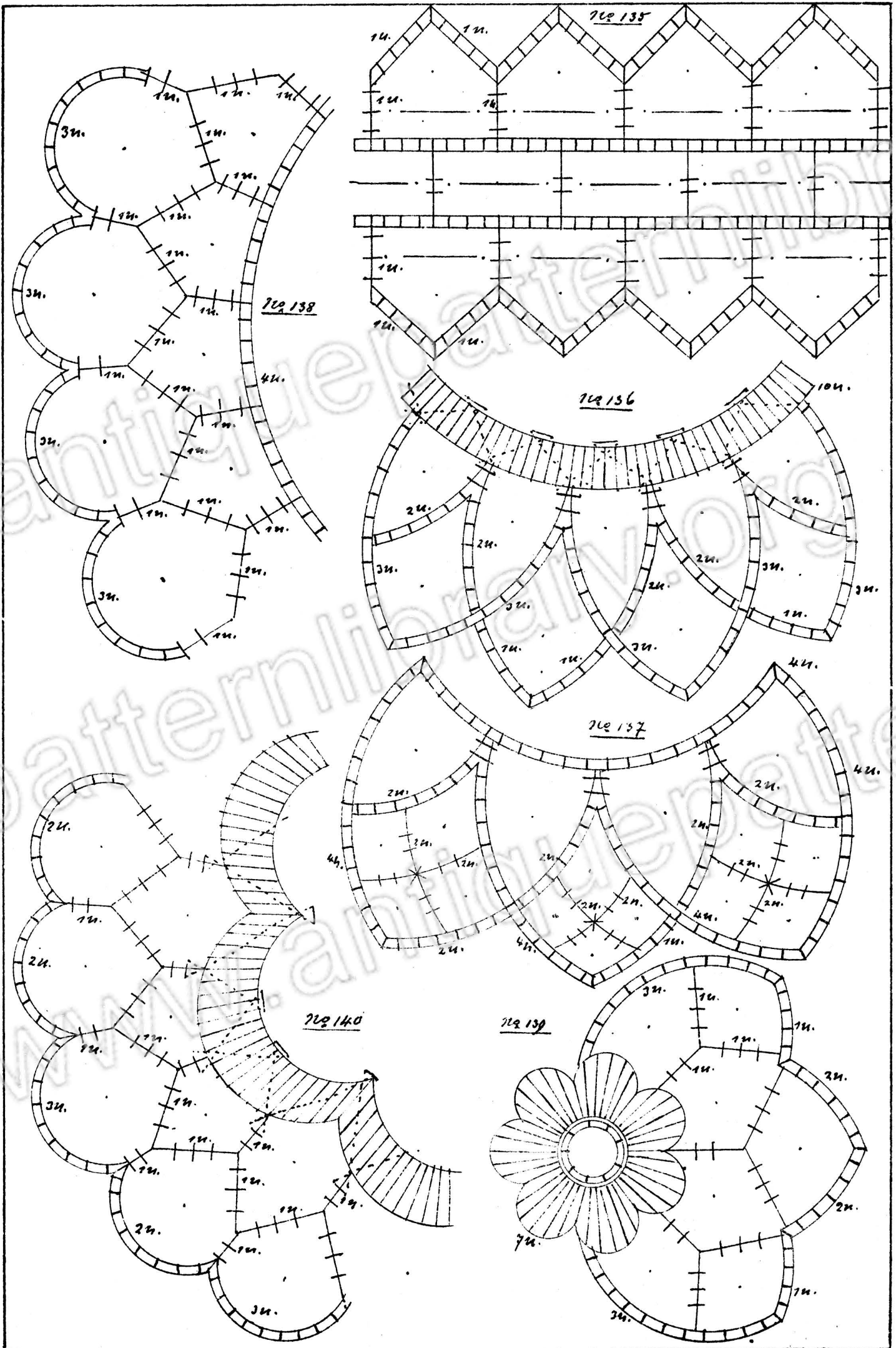

OSTSCHWEIZERISCHE STICKFACHSCHULEN

LEHRGANG FÜR DIE WANDERKURSE.

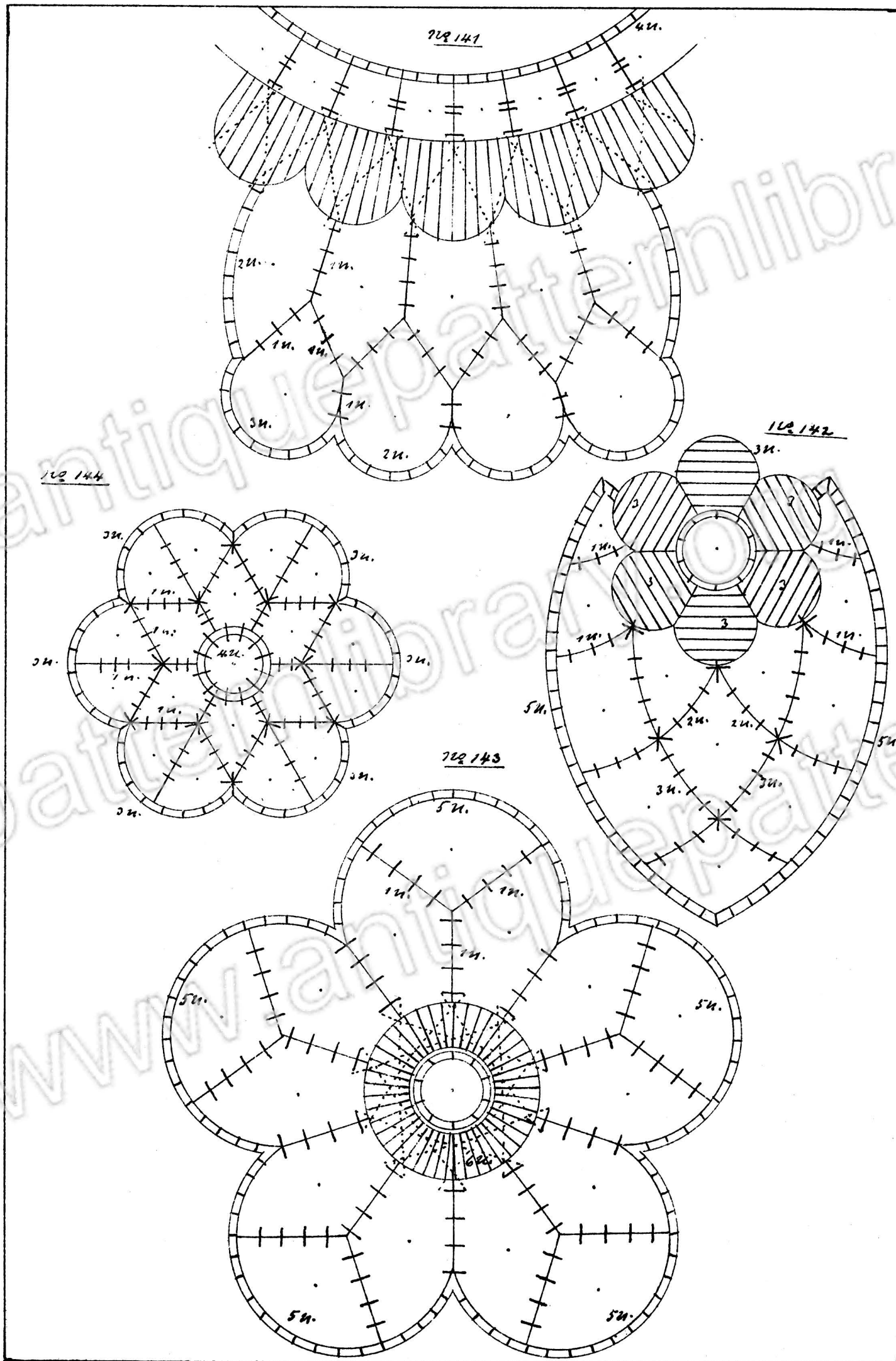

Taf. 23
OSTSCHWEIZERISCHE STICKFACHSCHULEN
LEHRGANG FÜR DIE WANDERKURSE.

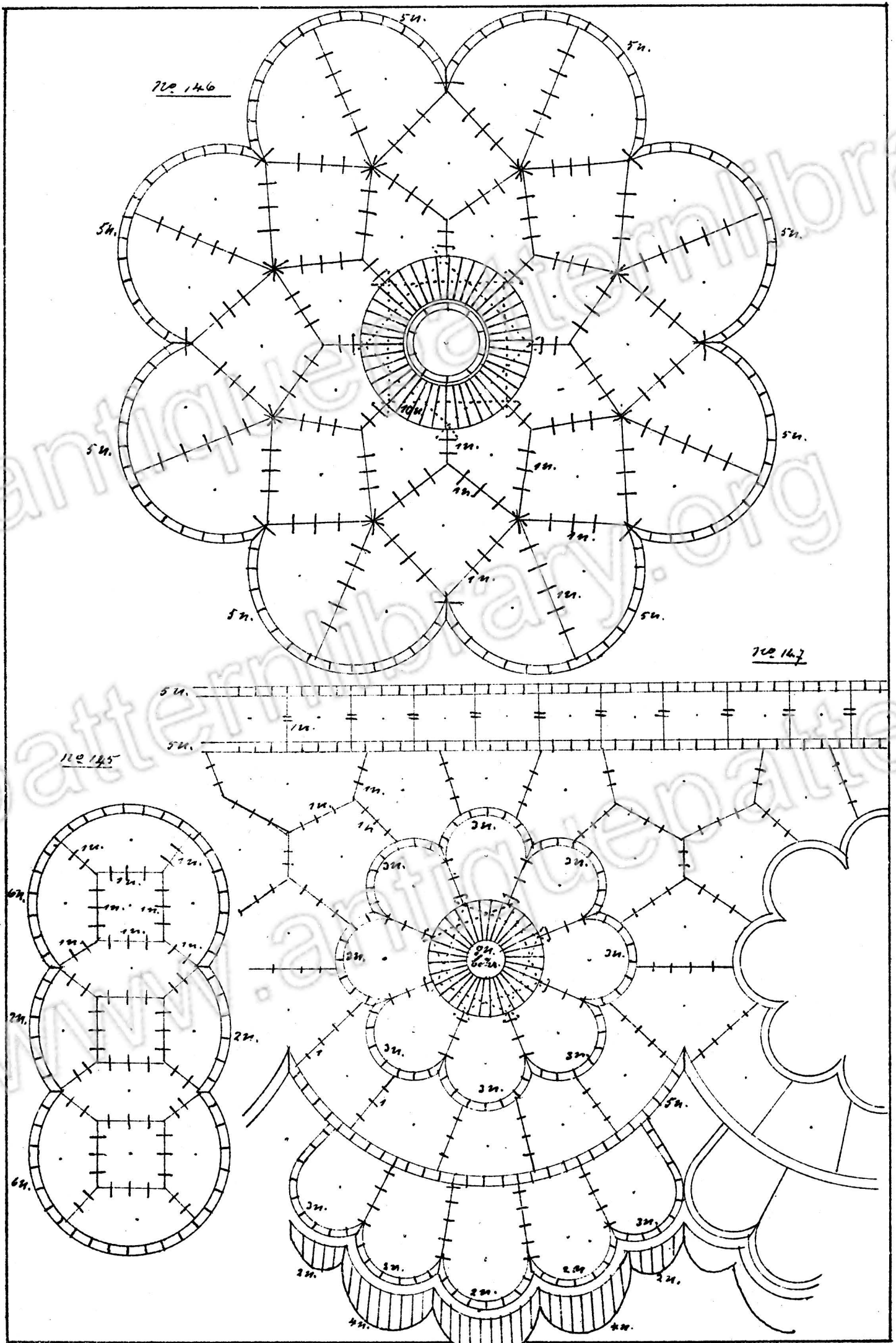

Taf. 24 OSTSCHWEIZERISCHE STICKFACHSCHULEN

LEHRGANG FÜR DIE WANDERKURSE.

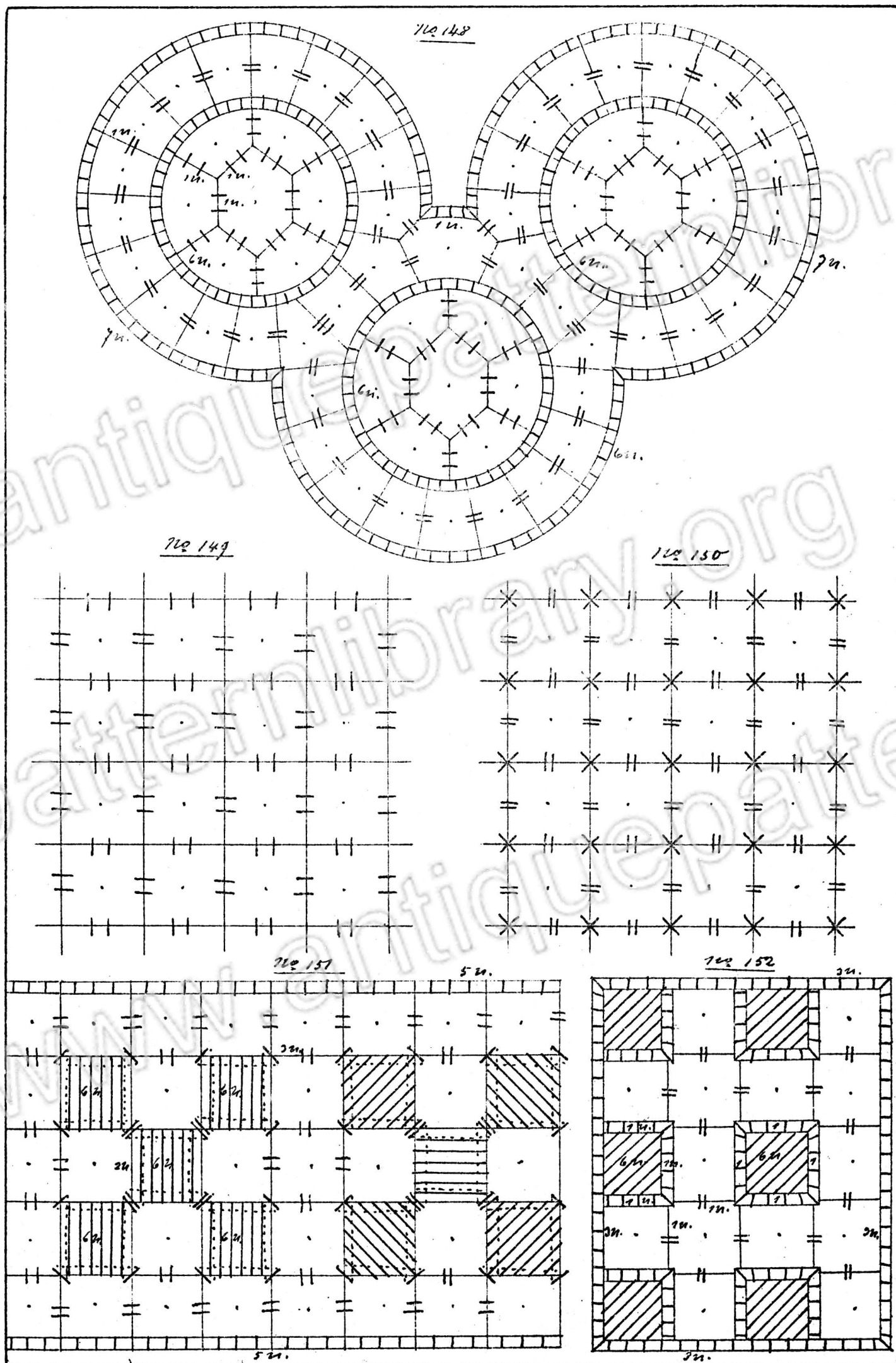

OSTSCHWEIZERISCHE STICKFACHSCHULEN

LEHRGANG FÜR DIE WANDKURSE.

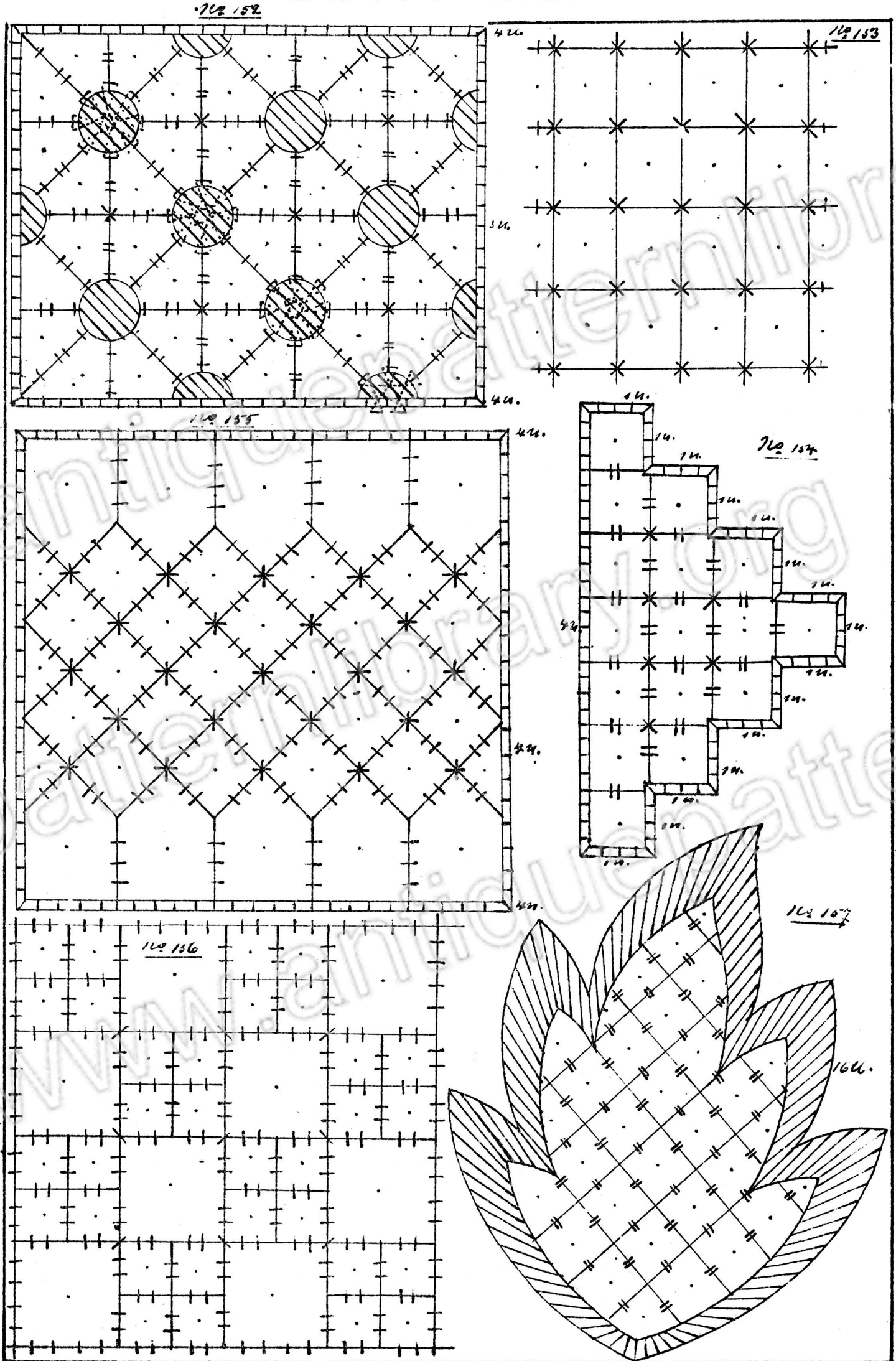

OSTSCHWEIZERISCHE STICKFACHSCHULEN

LEHRGANG FÜR DIE WANDERKURSE.

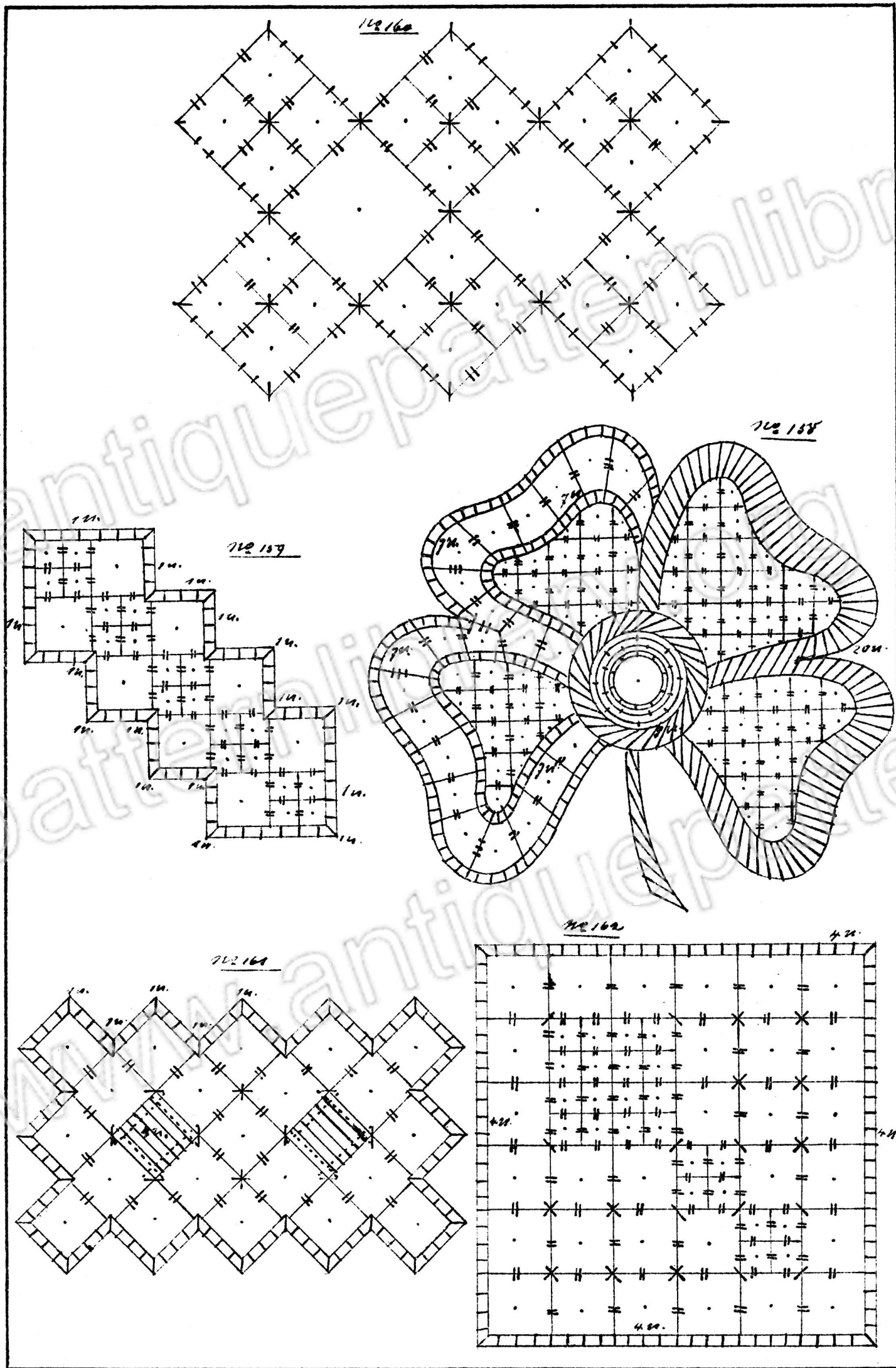

OSTSCHWEIZERISCHE STICKFACHSCHULEN

LEHRGANG FÜR DIE WANDERKURSE.

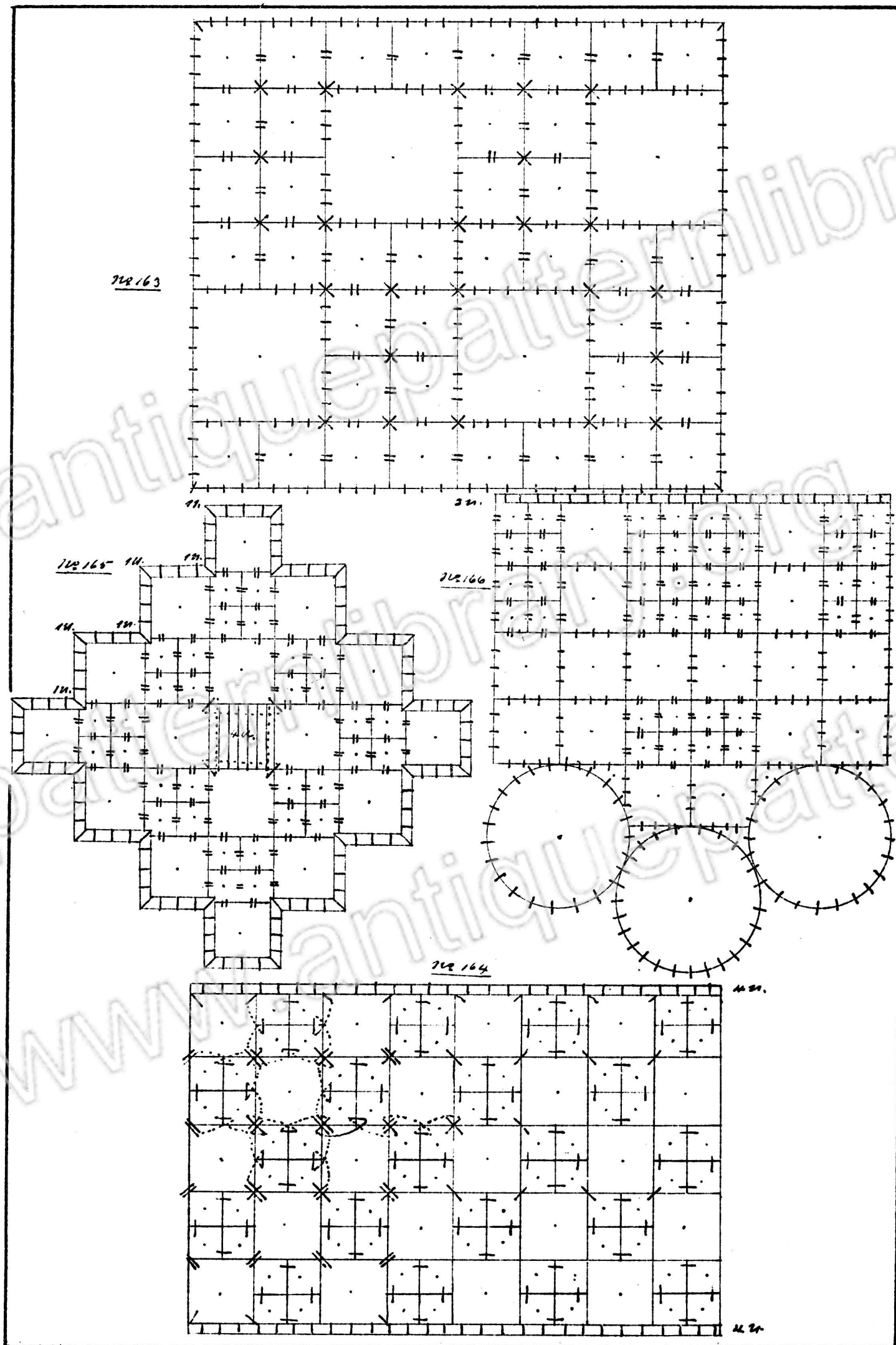

Taf. 28

OSTSCHWEIZERISCHE STICKFACHSCHULEN

LEHRGANG FÜR DIE WANDERKURSE.

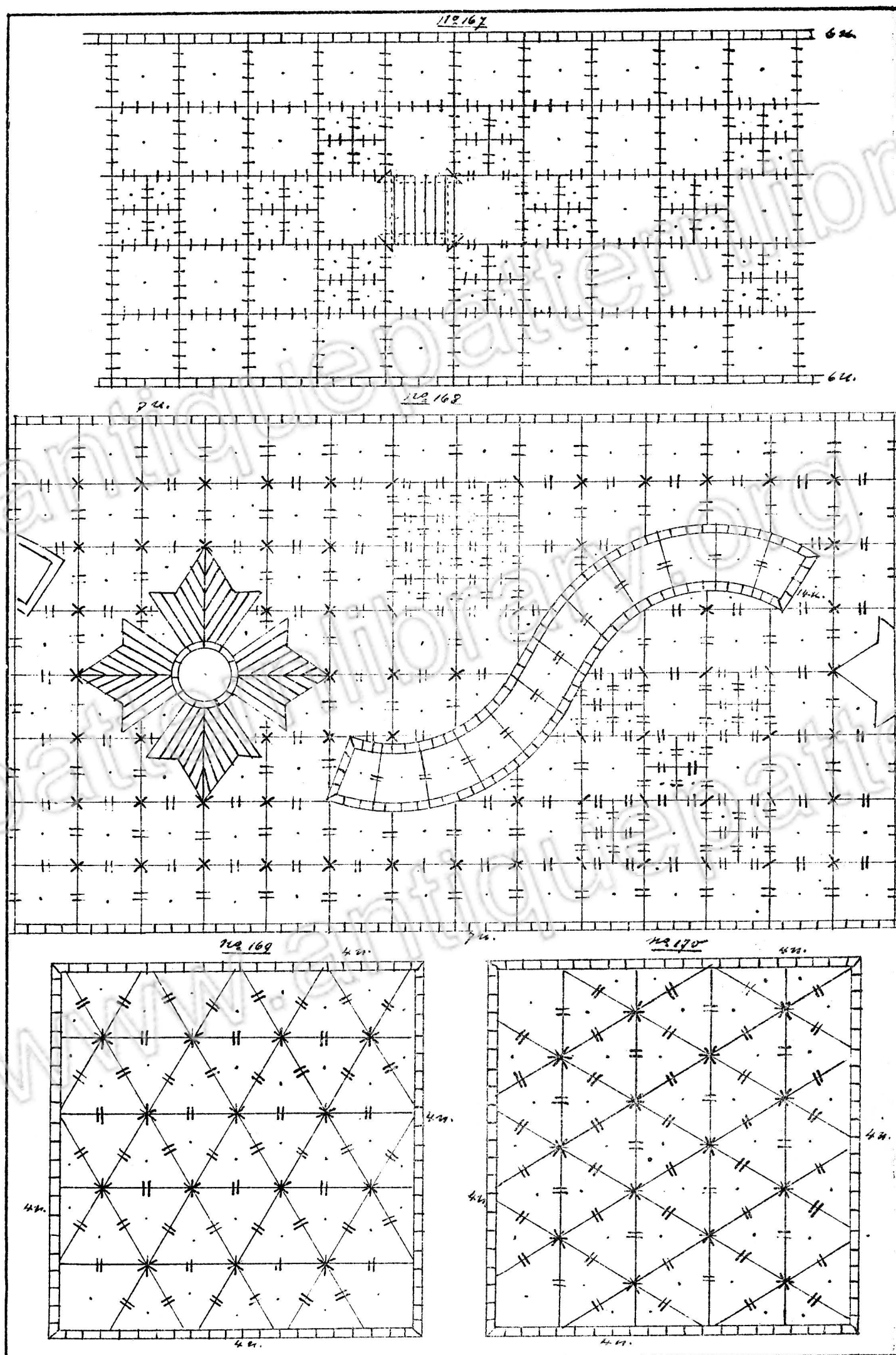

OSTSCHWEIZERISCHE STICKFACHSCHULEN

LEHRGANG FÜR DIE WANDERKURSE.

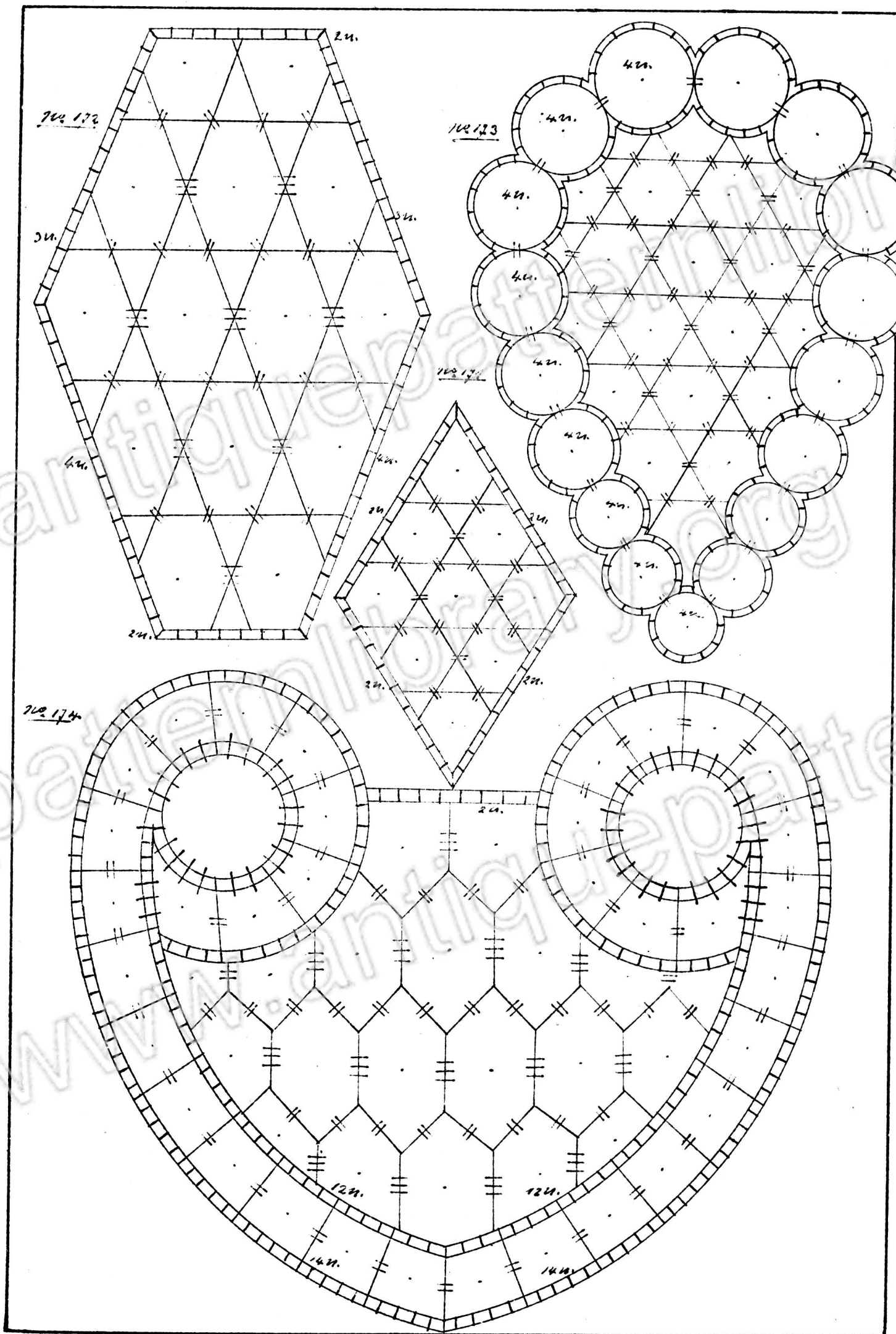

Taf. 30

OSTSCHWEIZERISCHE STICKFACHSCHULEN

LEHRGANG FÜR DIE WANDERKURSE.

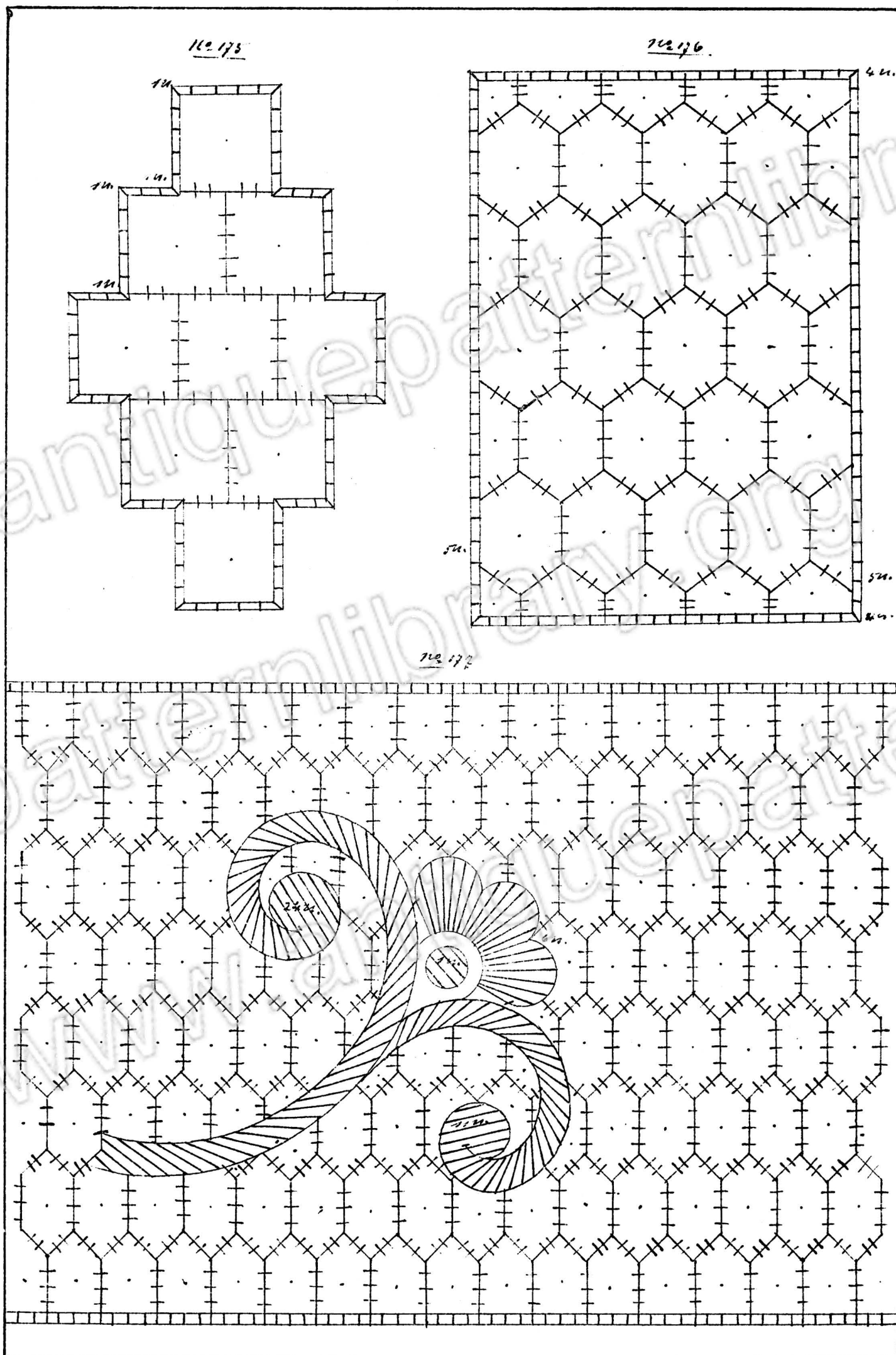

Taf. 31
OSTSCHWEIZERISCHE STICKFACHSCHULEN
LEHRGANG FÜR DIE WANDERKURSE.

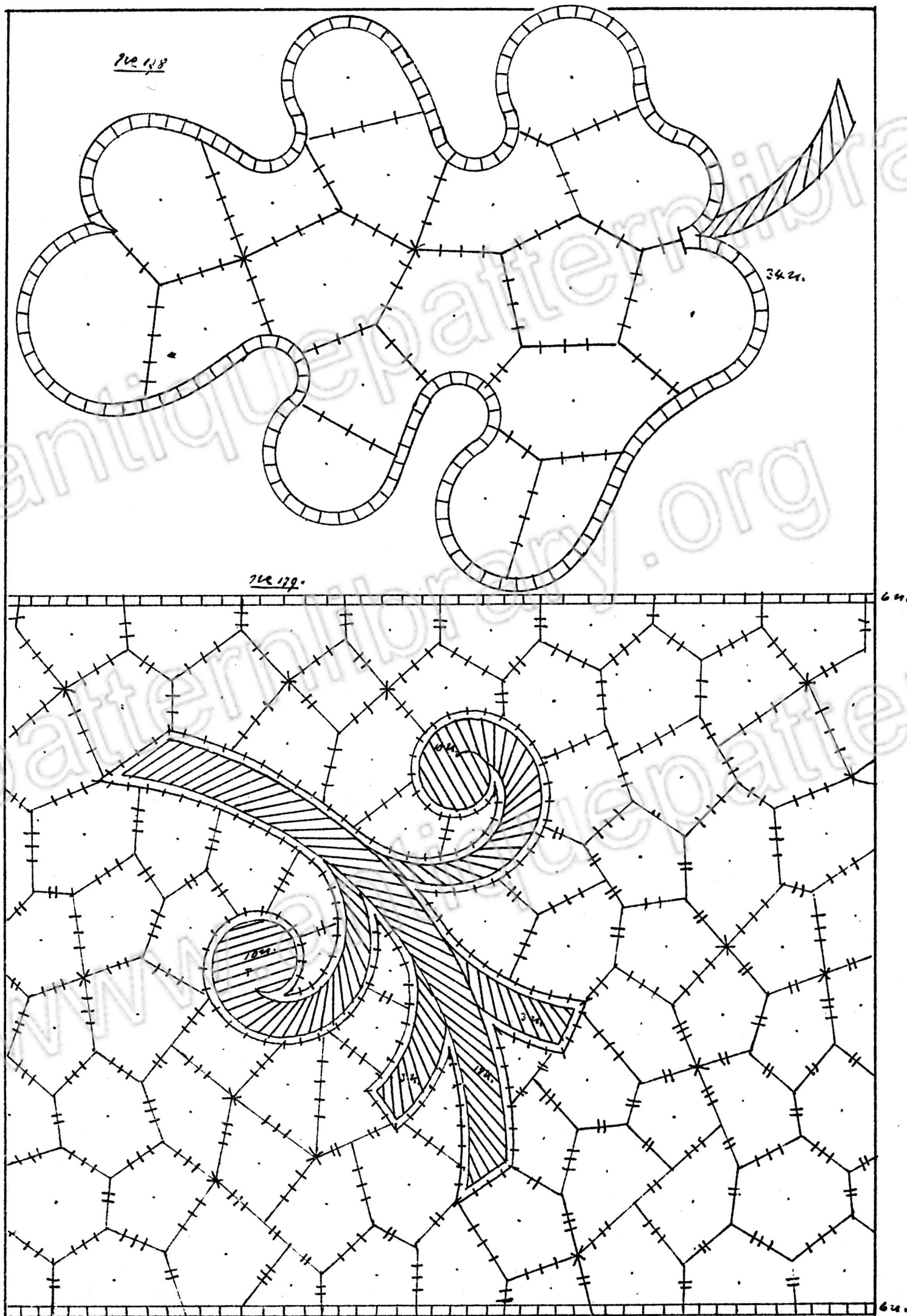

OSTSCHWEIZERISCHE STICKFACHSCHULEN

LEHRGANG FÜR DIE WANDKURSE.

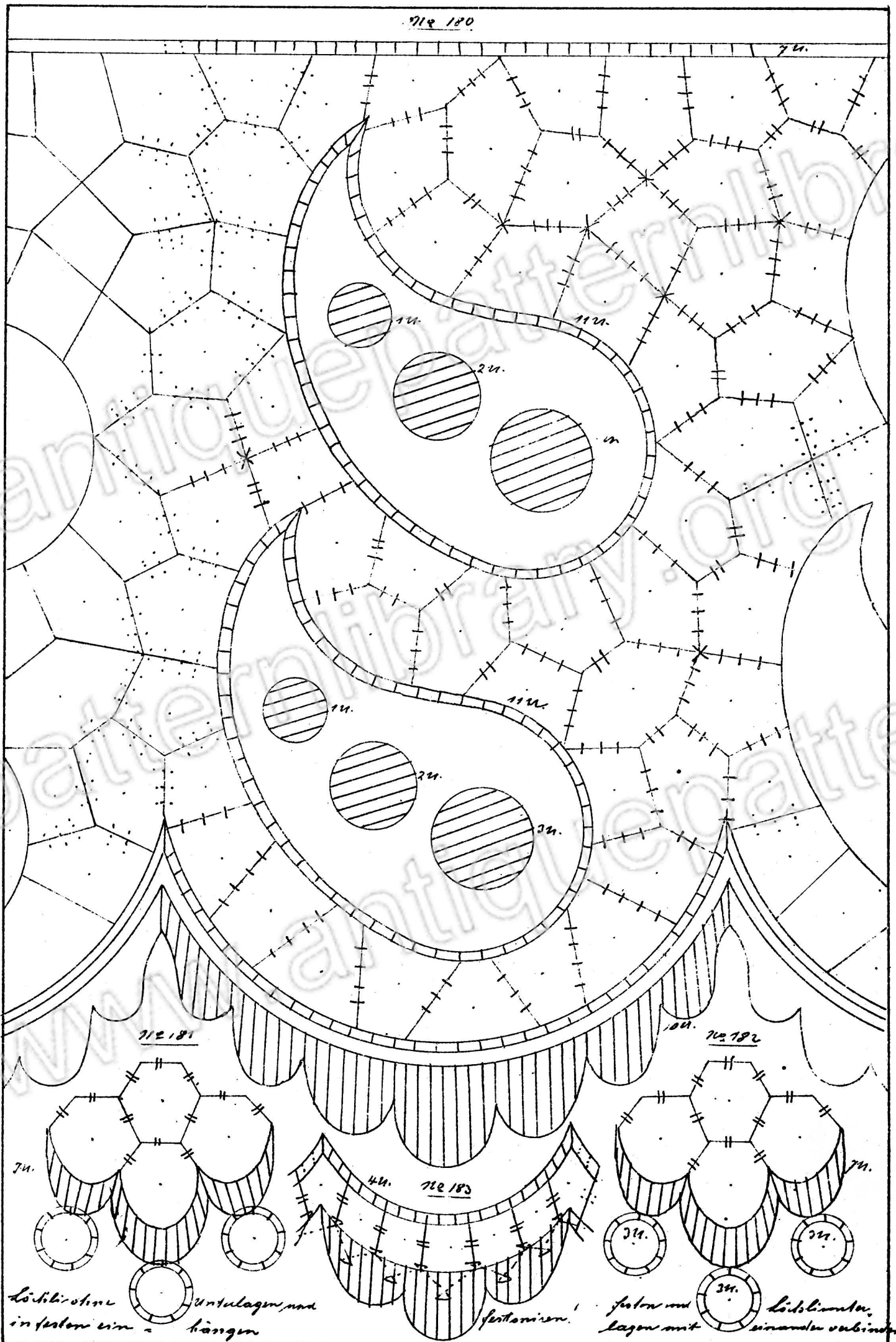

OSTSCHWEIZERISCHE STICKFACHSCHULEN

LEHRGANG FÜR DIE WANDERKURSE.

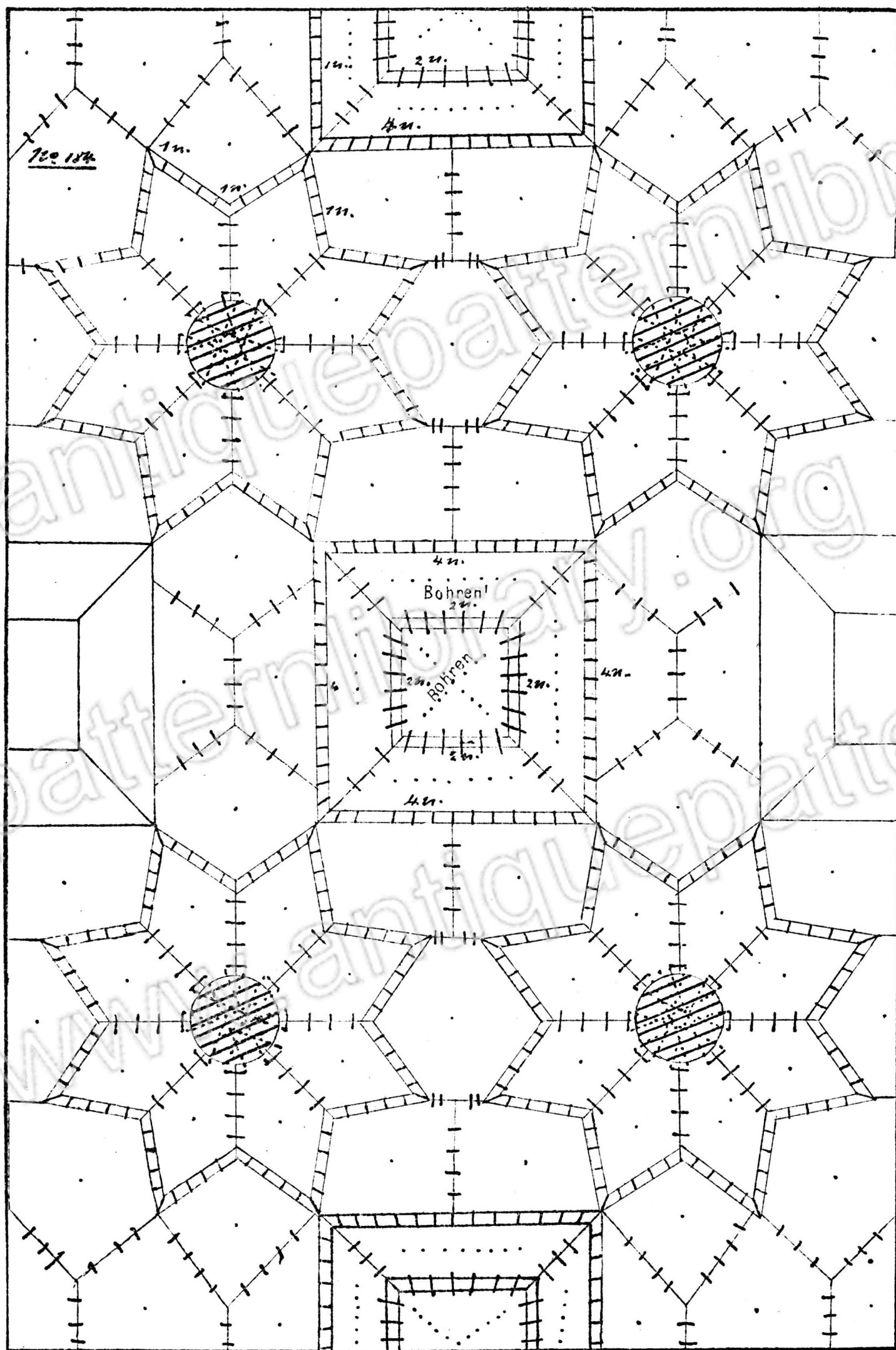

OSTSCHWEIZERISCHE STICKFACHSCHULEN

LEHRGANG FÜR DIE WANDERKURSE.

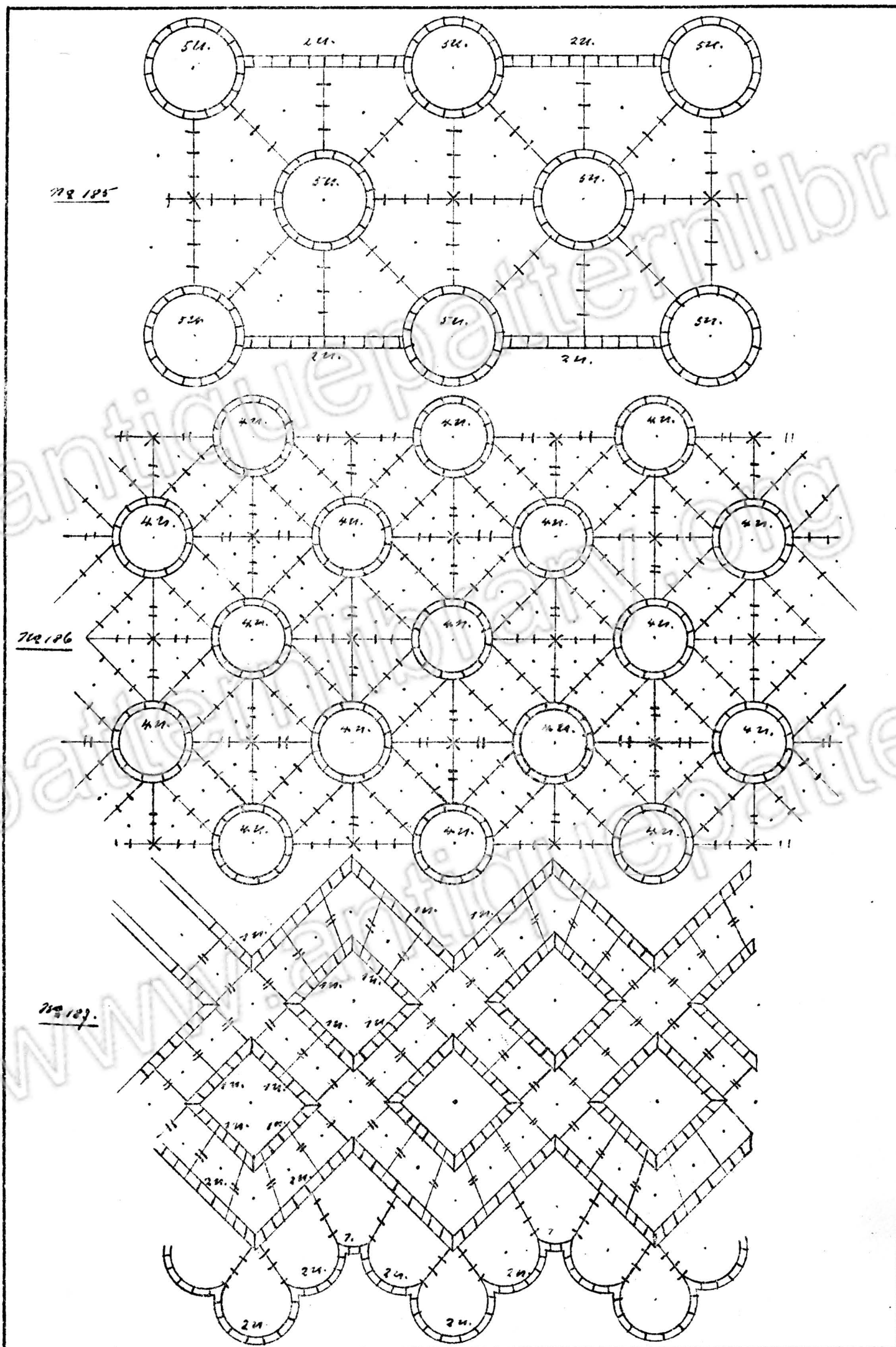

OSTSCHWEIZERISCHE STICKFACHSCHULEN

LEHRGANG FÜR DIE WANDERKURSE.

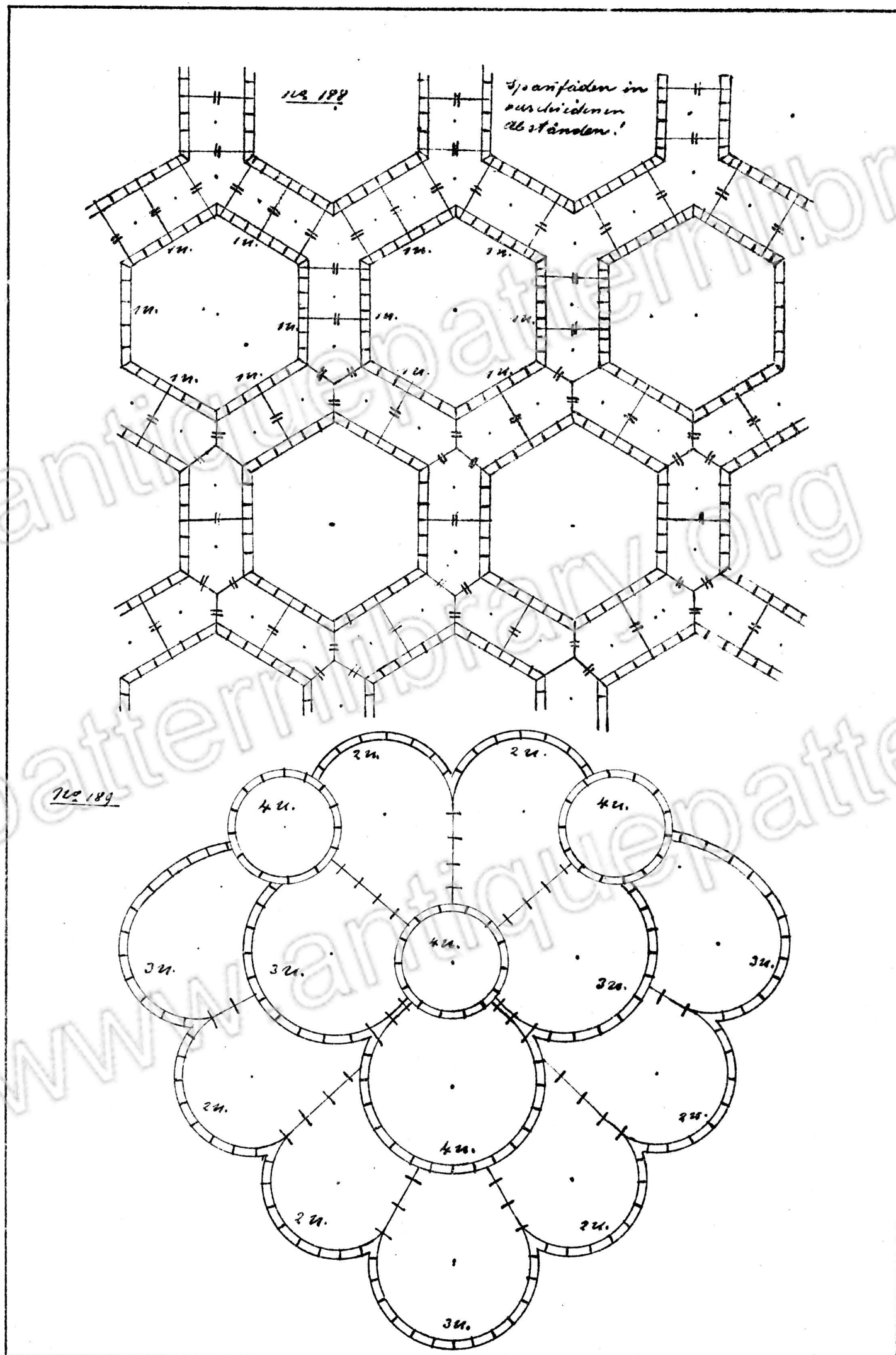

Taf. 36

OSTSCHWEIZERISCHE STICKFACHSCHULEN

LEHRGANG FÜR DIE WANDERKURSE.

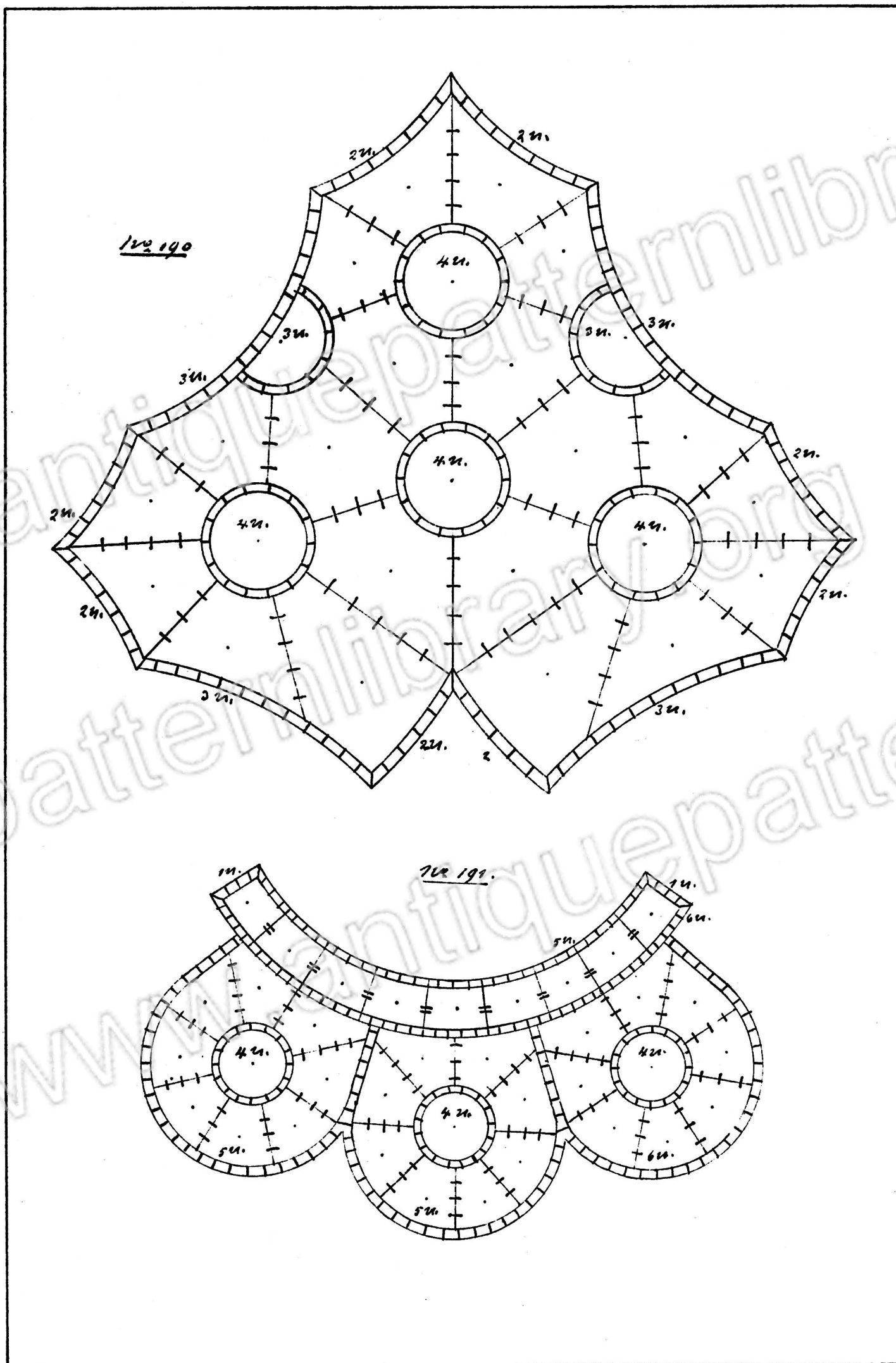

OSTSCHWEIZERISCHE STICKFACHSCHULEN

LEHRGANG FÜR DIE WANDERKURSE.

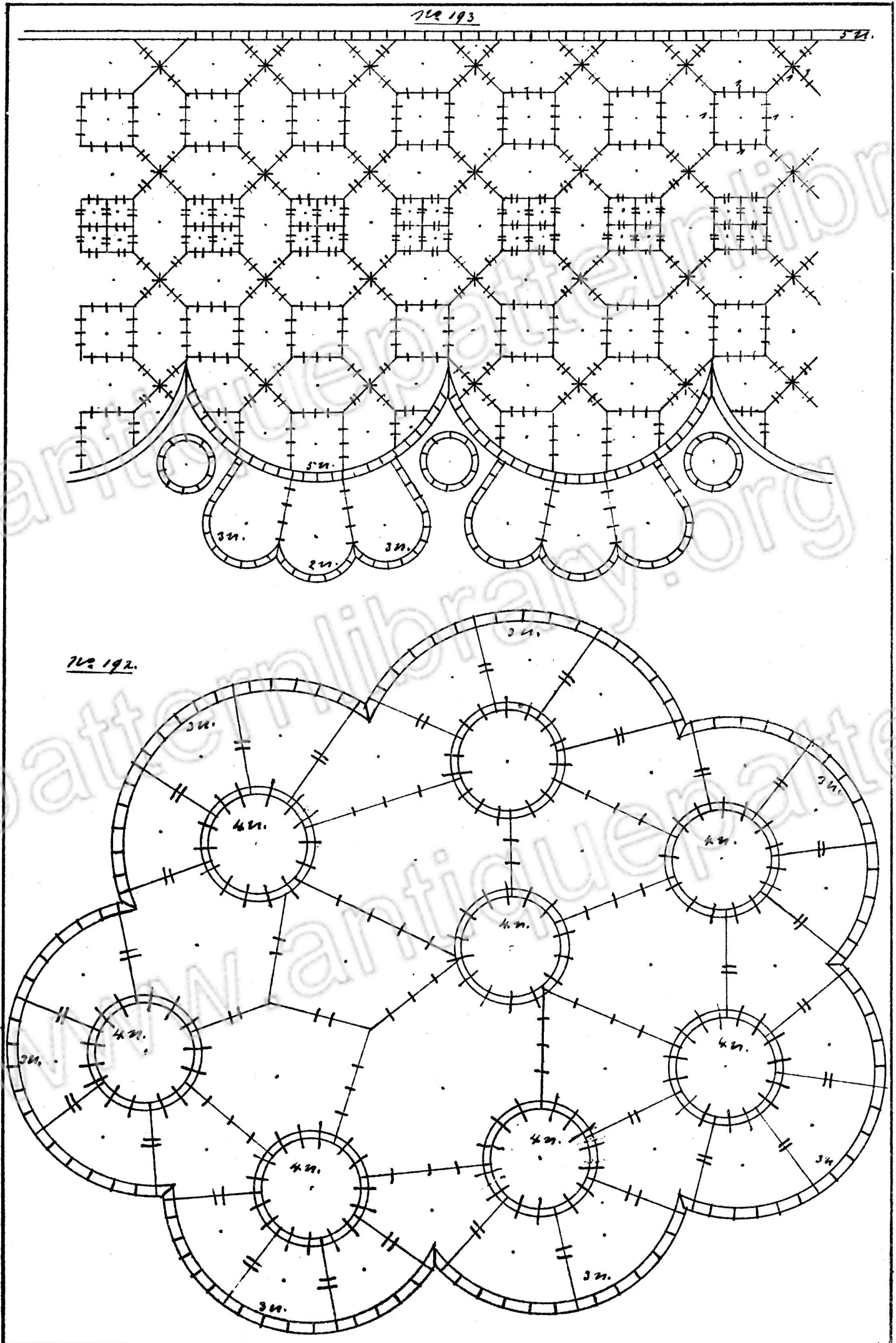

Taf. 38

OSTSCHWEIZERISCHE STICKFACHSCHULEN

LEHRGANG FÜR DIE WANDERKURSE.

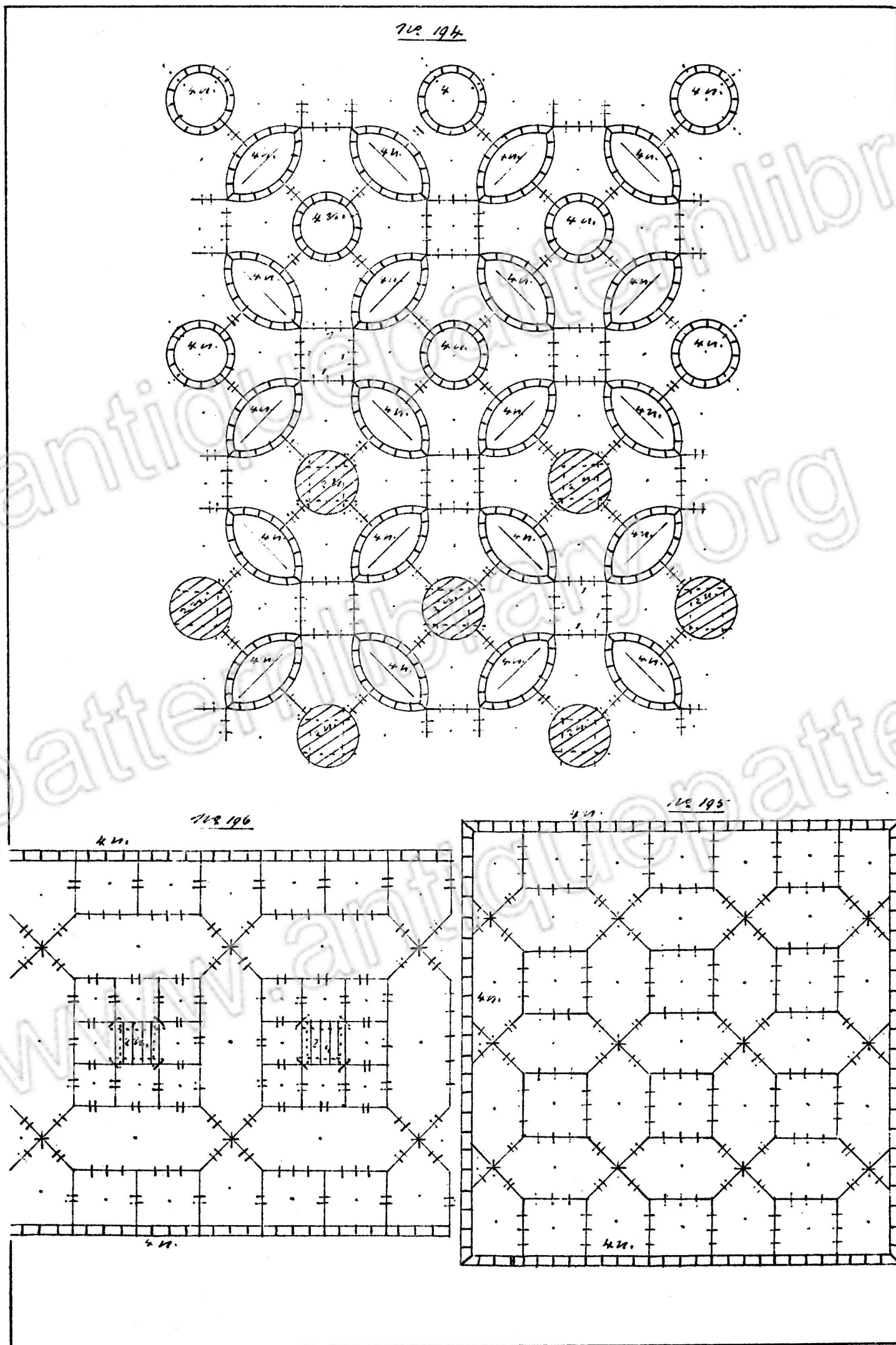

OSTSCHWEIZERISCHE STICKFACHSCHULEN

LEHRGANG FÜR DIE WANDERKURSE.

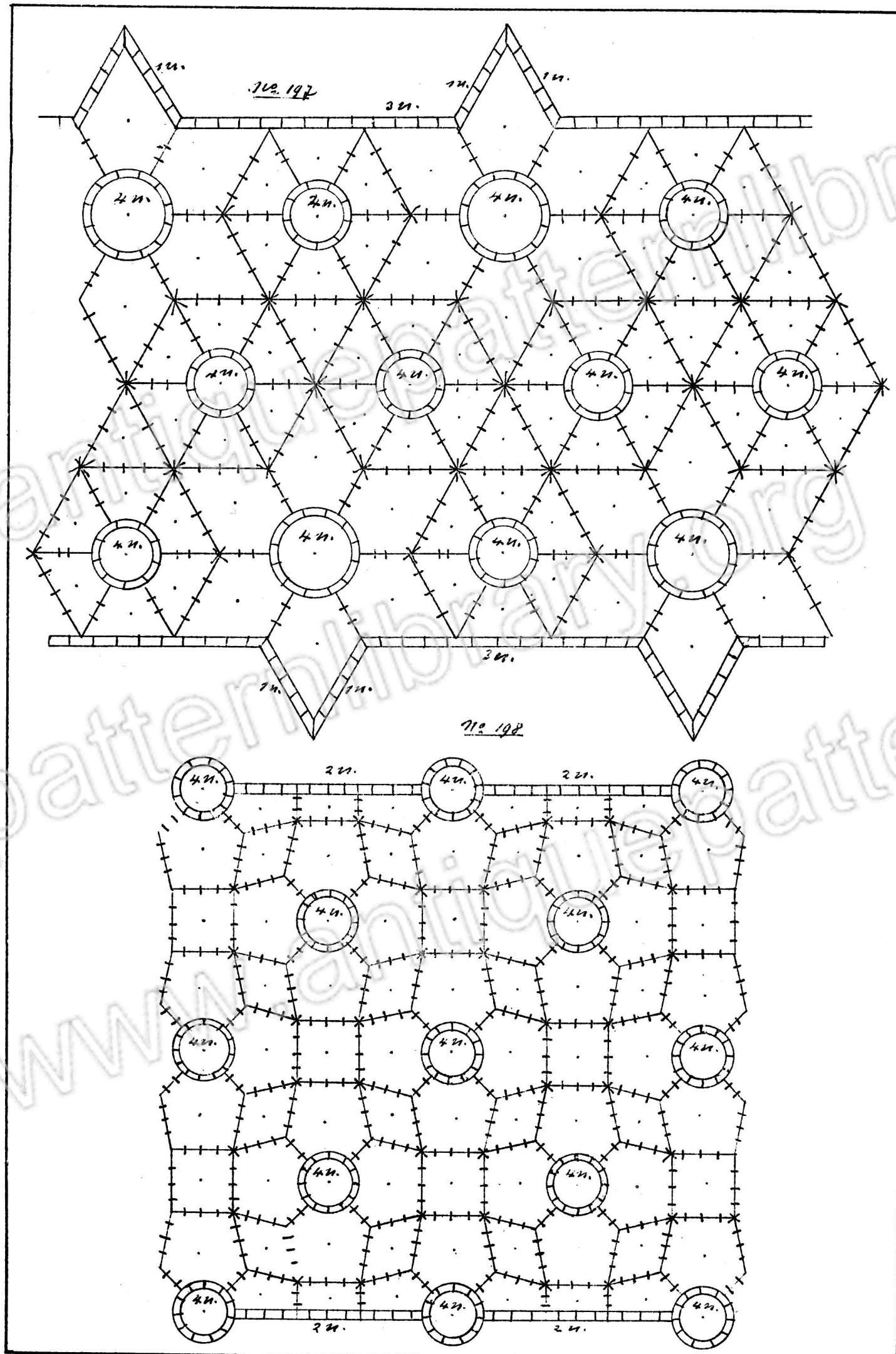

Taf. 40

OSTSCHWEIZERISCHE STICKFACHSCHULEN

LEHRGANG FÜR DIE WANDERKURSE.

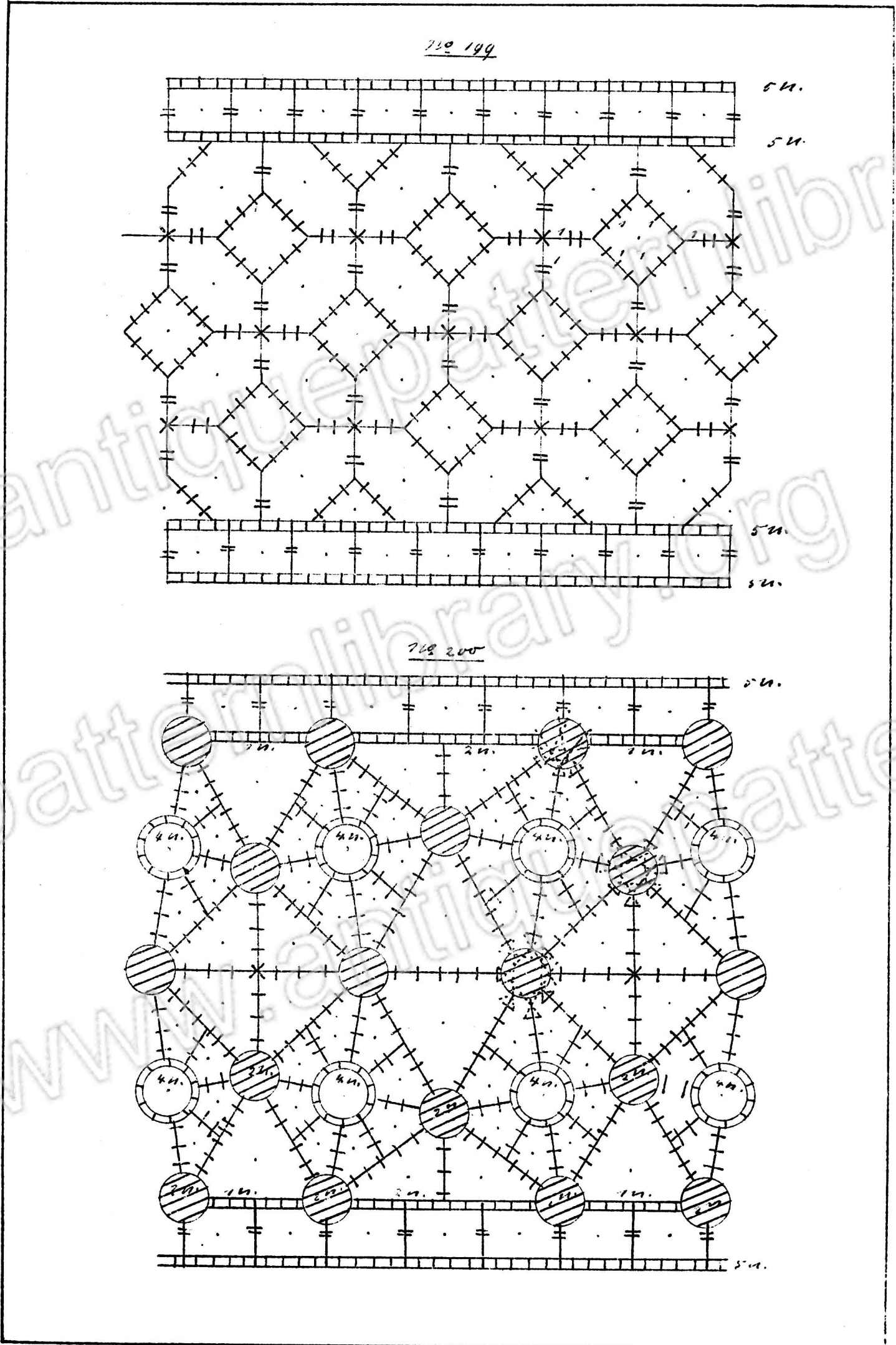

gesetzlich geschützt.

OSTSCHWEIZERISCHE STICKFACHSCHULEN

LEHRGANG FÜR DIE WANDERKURSE.

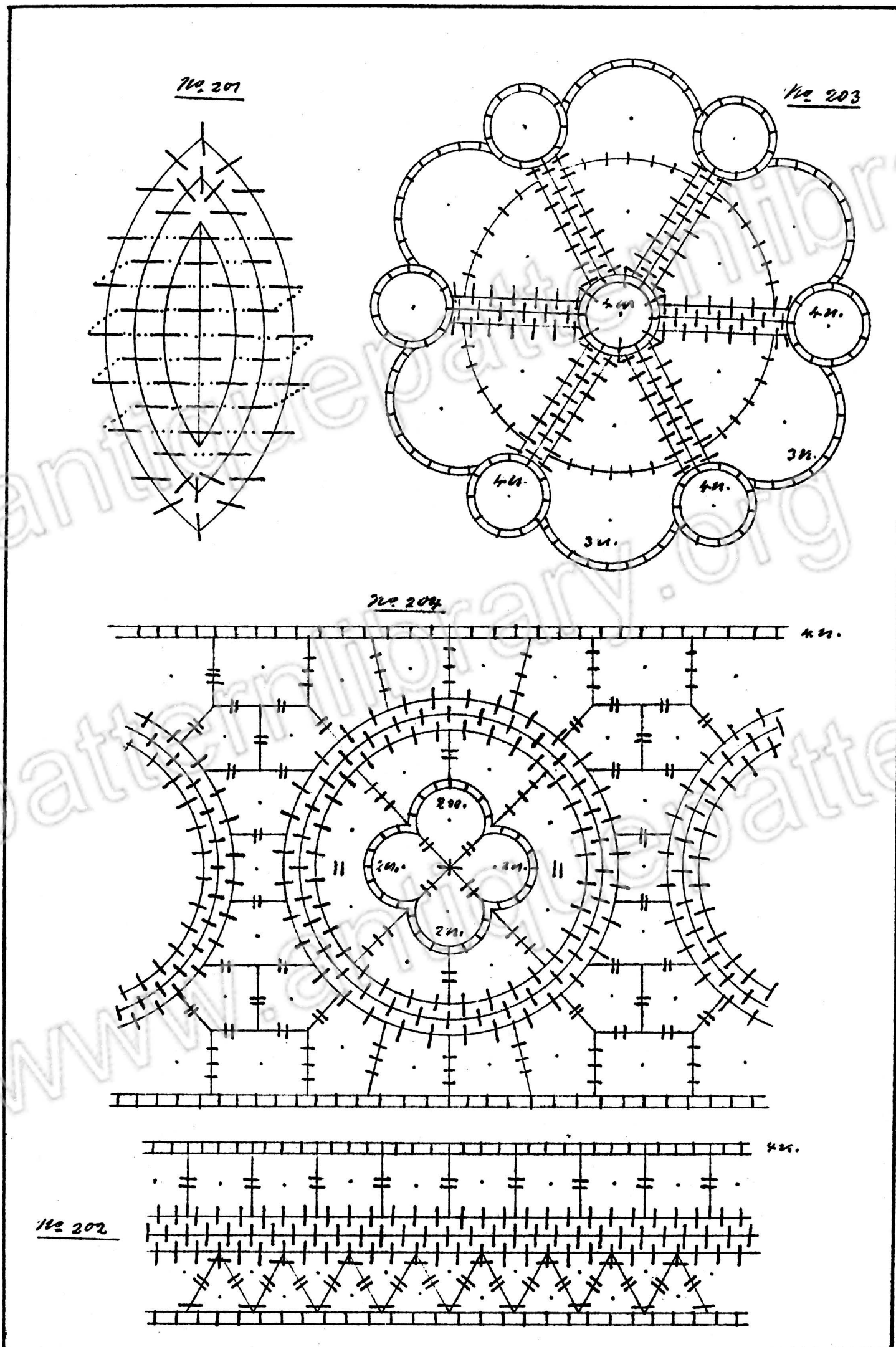

OSTSCHWEIZERISCHE STICKFACHSCHULEN

LEHRGANG FÜR DIE WANDERKURSE.

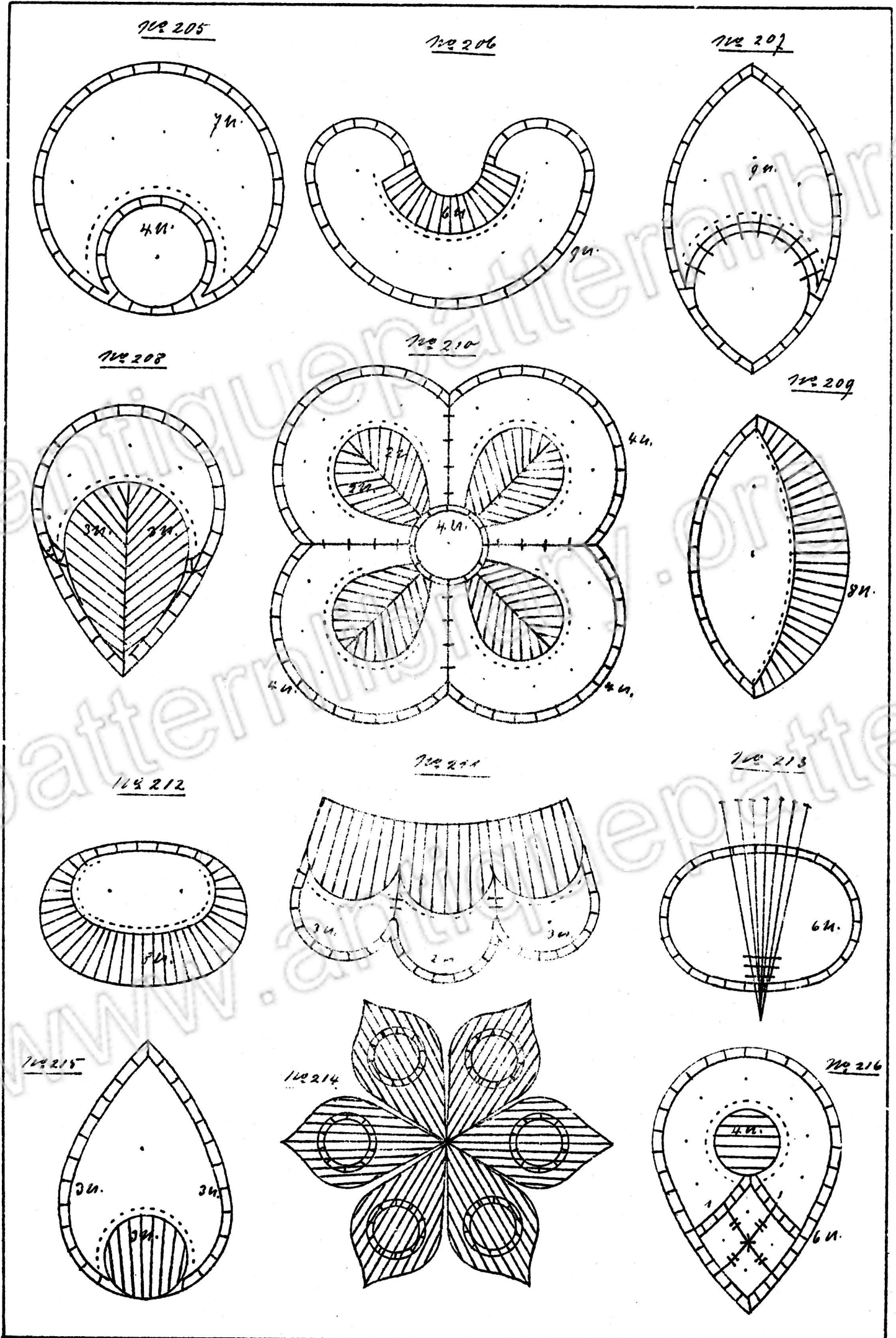

Taf. 43
OSTSCHWEIZERISCHE STICKFACHSCHULEN
LEHRGANG FÜR DIE WANDERKURSE.

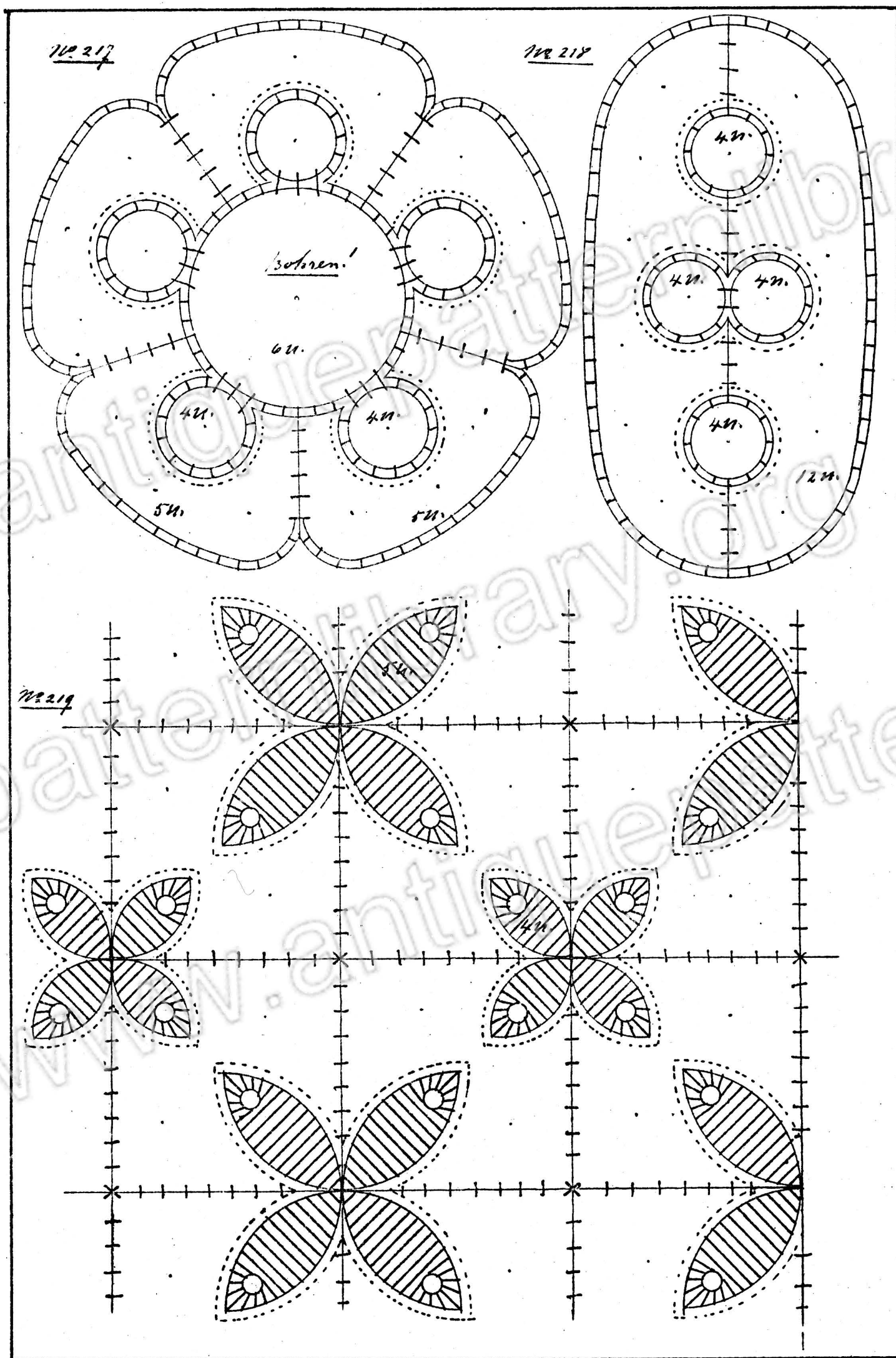

OSTSCHWEIZERISCHE STICKFACHSCHULEN

LEHRGANG FÜR DIE WANDERKURSE.

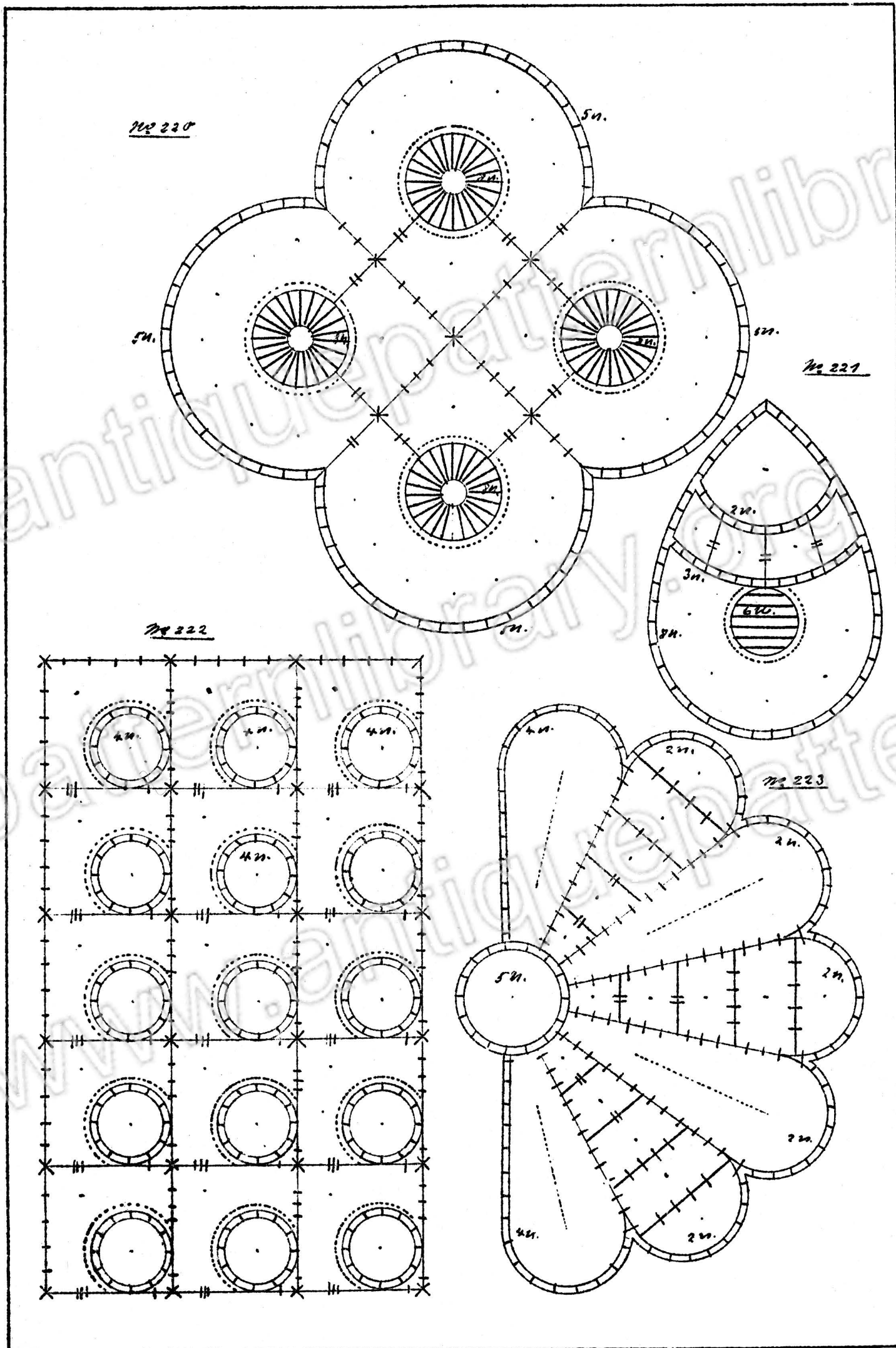

Taf. 45
OSTSCHWEIZERISCHE STICKFACHSCHULEN
LEHRGANG FÜR DIE WANDERKURSE.

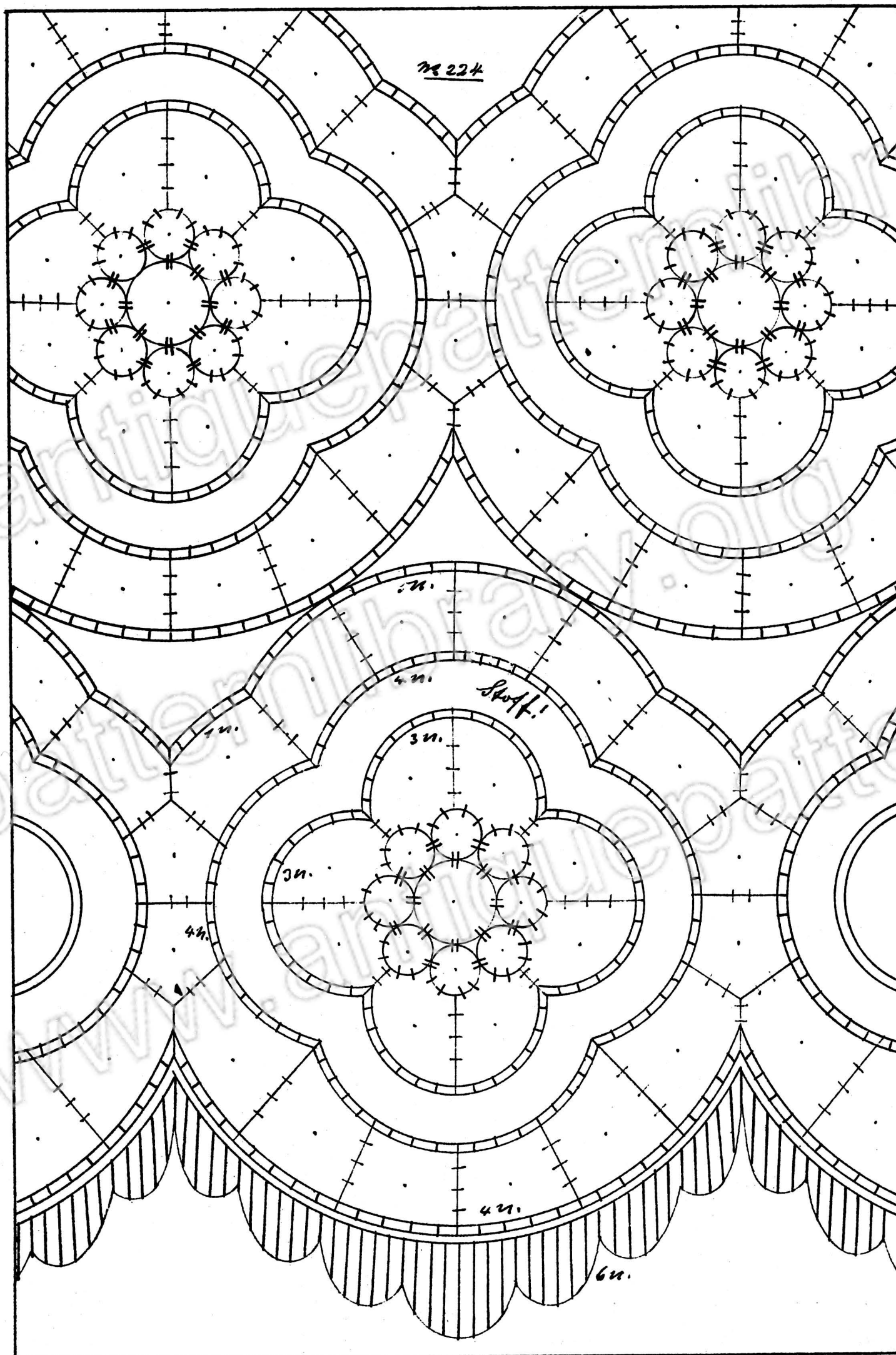

Taf. 46

OSTSCHWEIZERISCHE STICKFACHSCHULEN

LEHRGANG FÜR DIE WANDERKURSE.

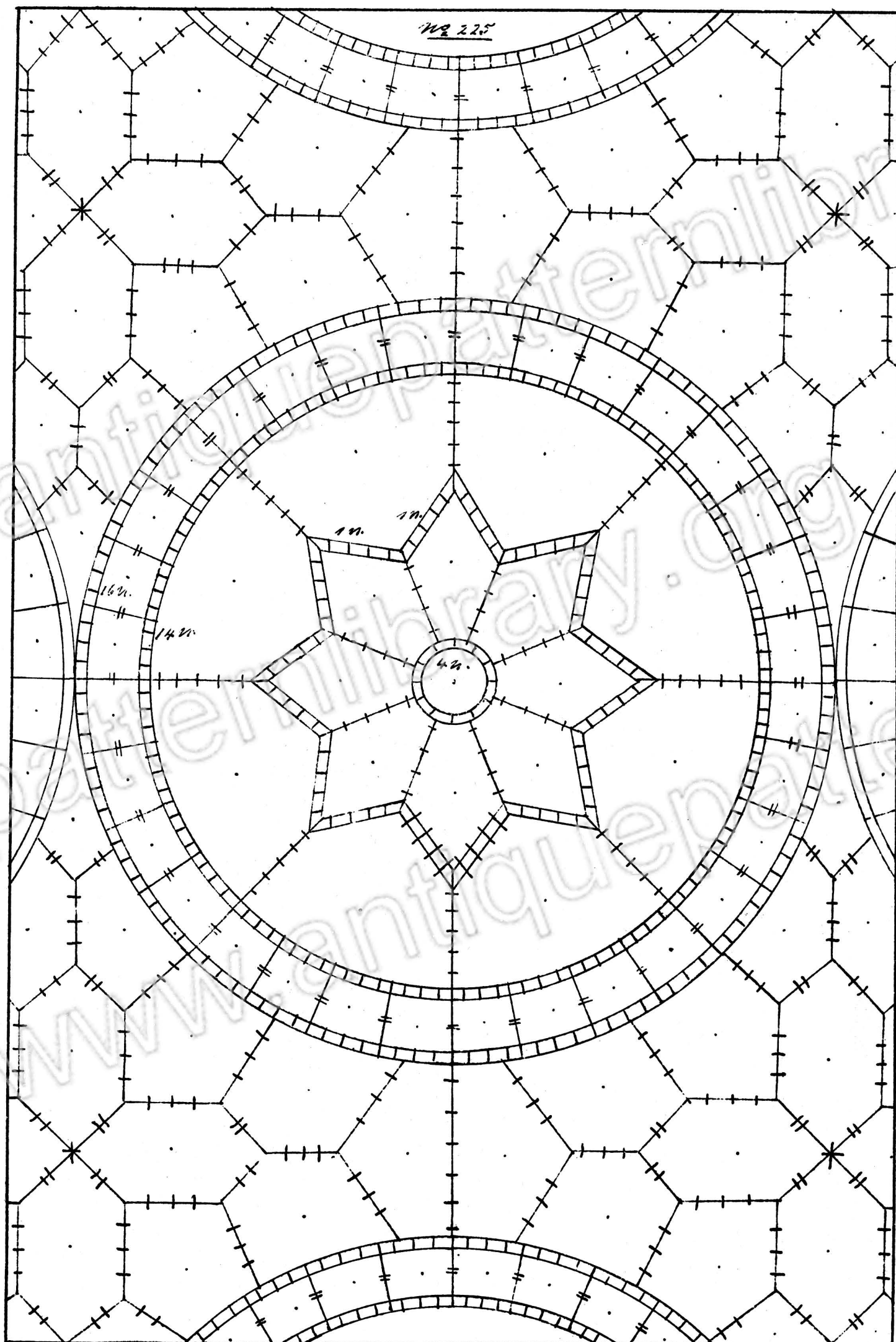

Taf. 47

OSTSCHWEIZERISCHE STICKFACHSCHULEN

LEHRGANG FÜR DIE WANDERKURSE.

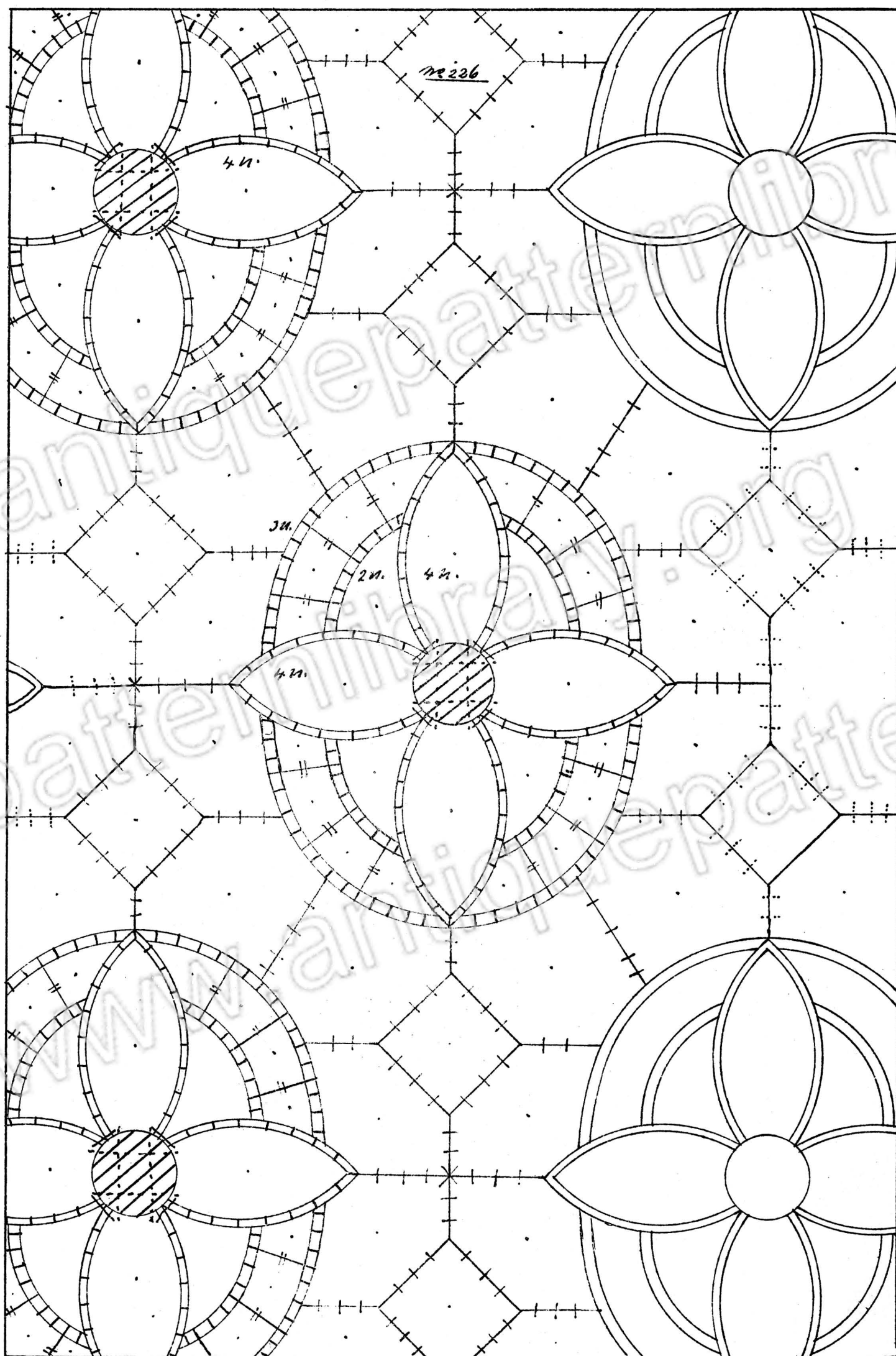

Taf. 48

OSTSCHWEIZERISCHE STICKFACHSCHULEN

LEHRGANG FÜR DIE WANDERKURSE.

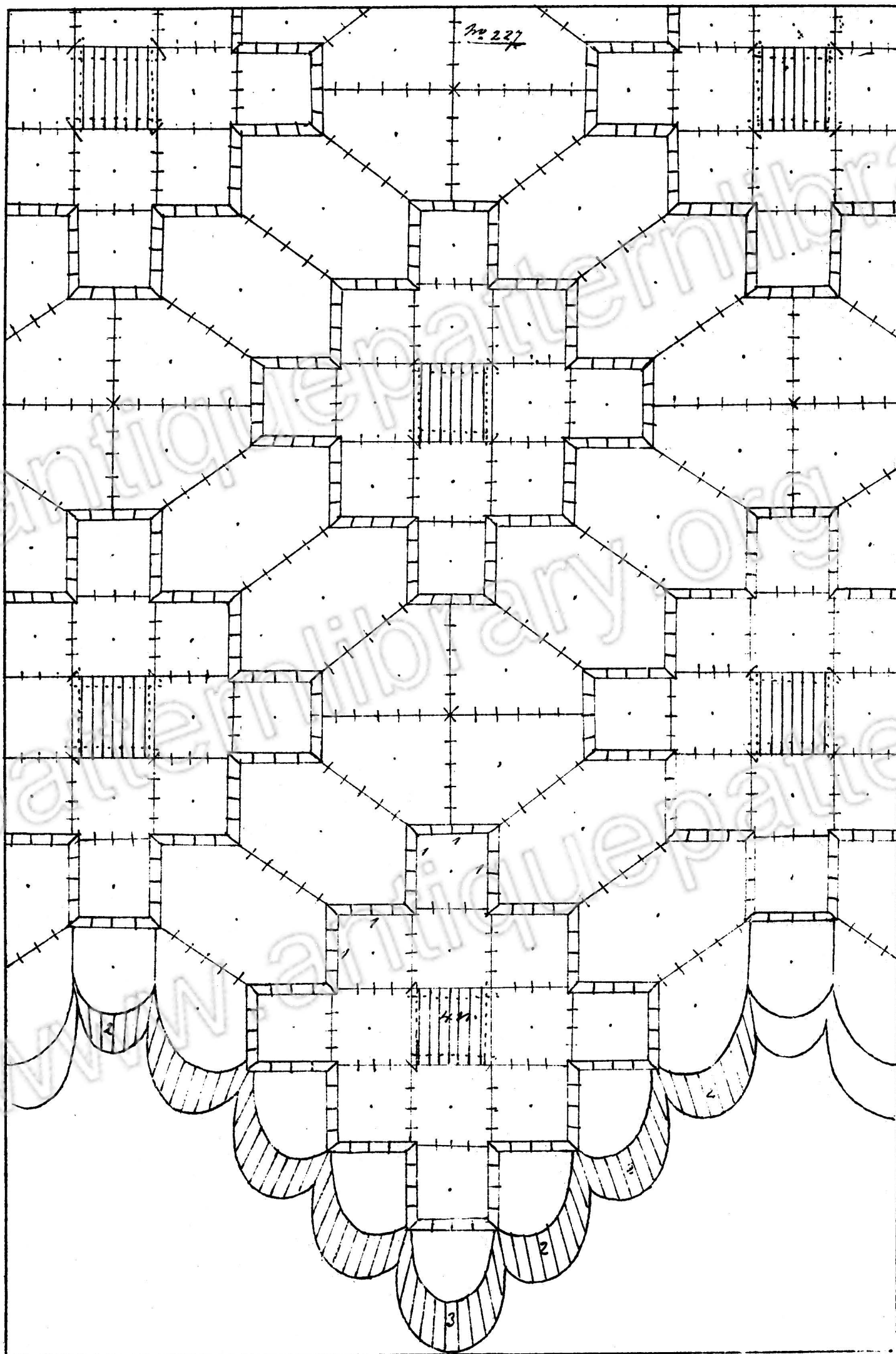

gesetzlich geschützt

Taf. 49

OSTSCHWEIZERISCHE STICKFACHSCHULEN

LEHRGANG FÜR DIE WANDERKURSE.

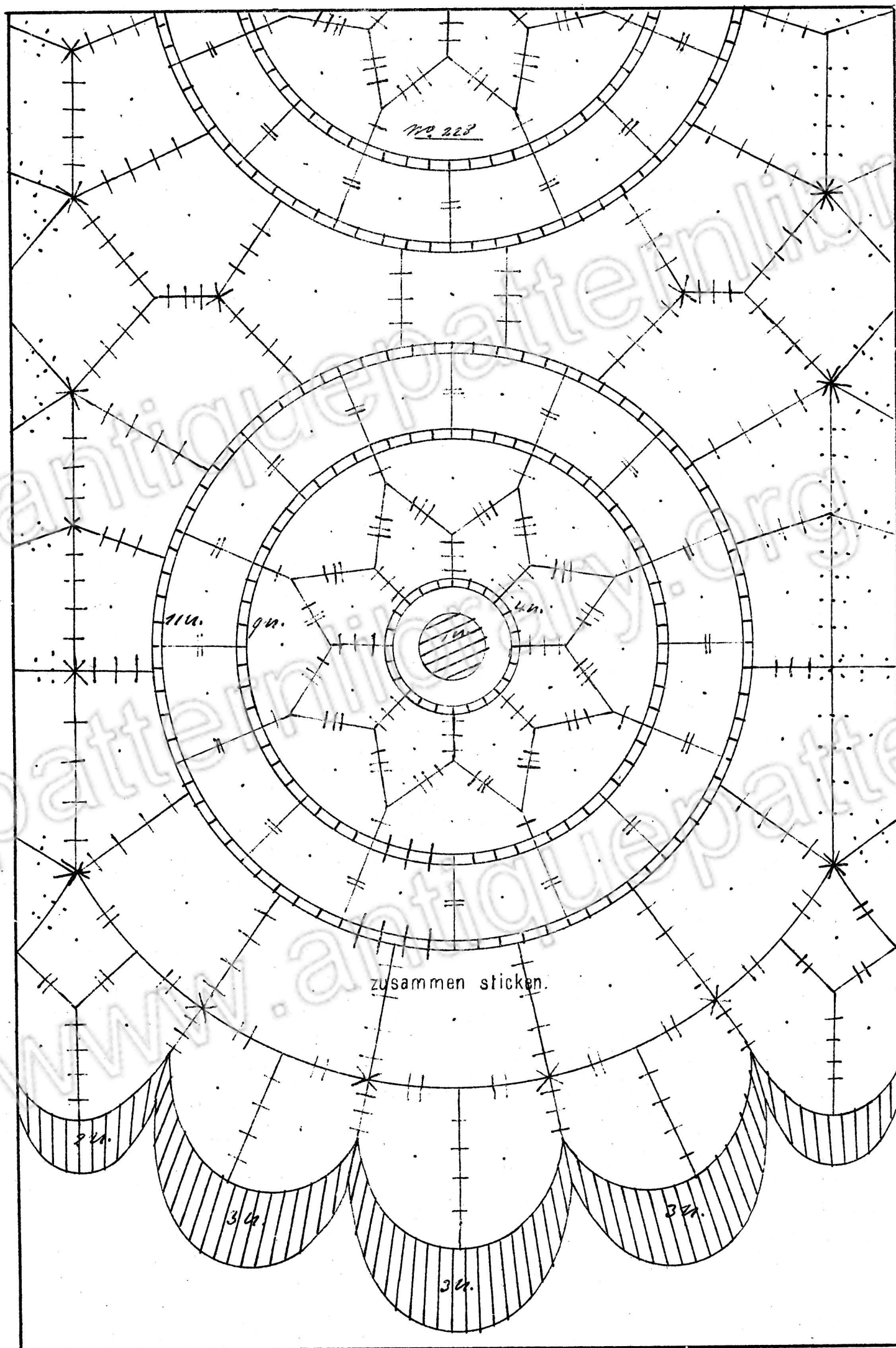

gesetzlich geschützt.

OSTSCHWEIZERISCHE STICKFACHSCHULEN

LEHRGANG FÜR DIE WANDERKURSE.

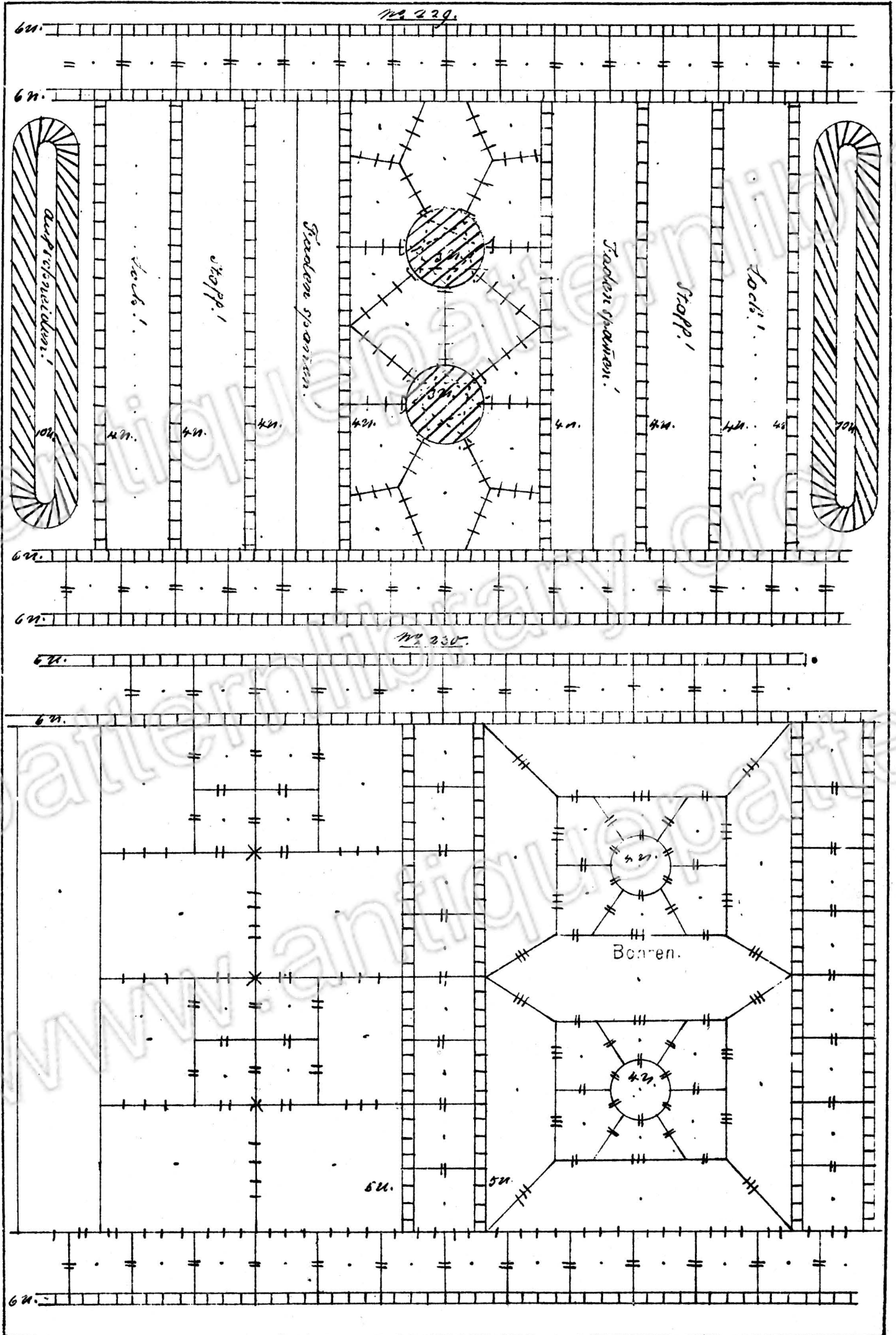

OSTSCHWEIZERISCHE STICKFACHSCHULEN

LEHRGANG FÜR DIE WANDERKURSE.

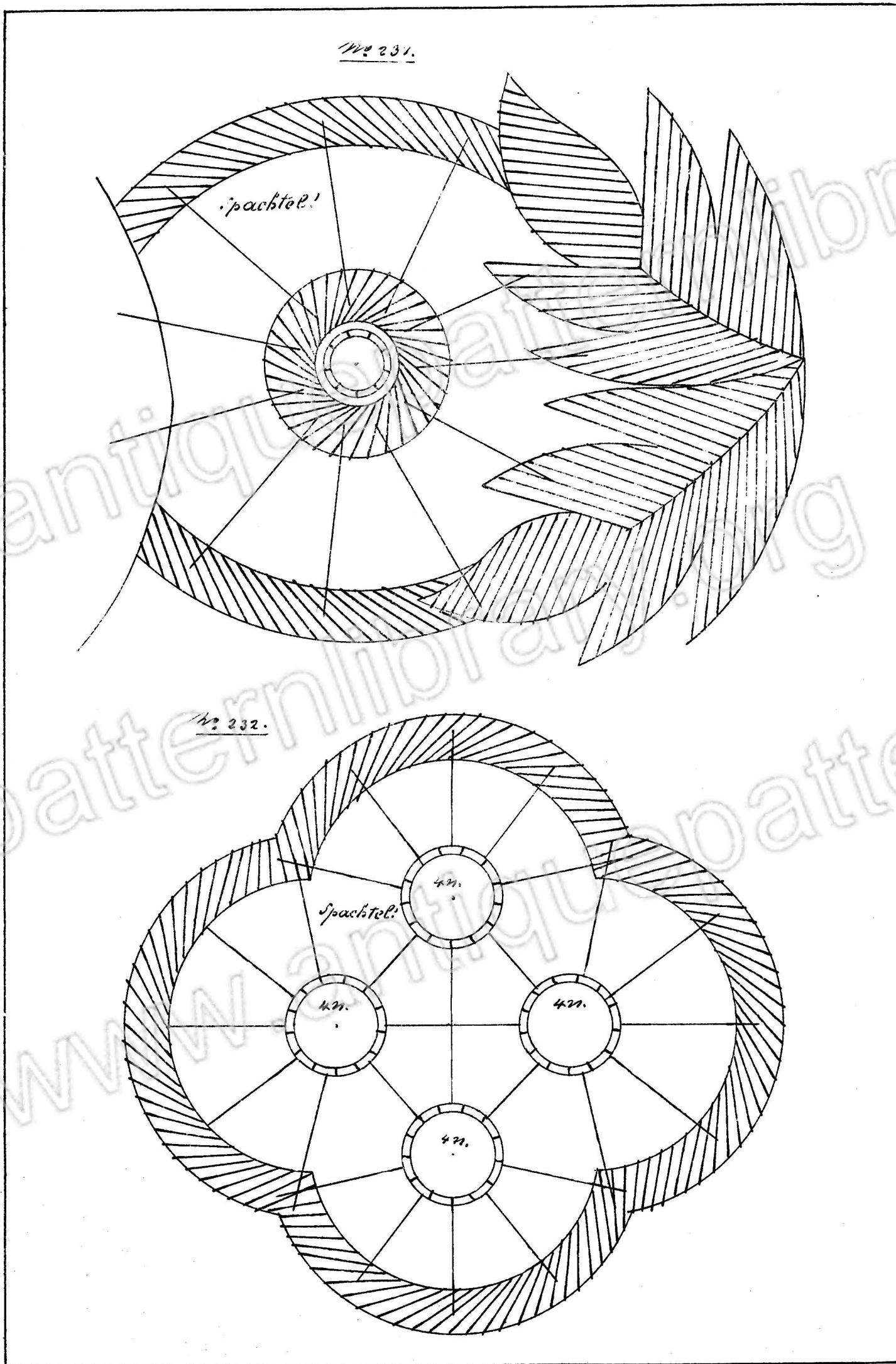

Taf. 52

OSTSCHWEIZERISCHE STICKFACHSCHULEN

LEHRGANG FÜR DIE WANDERKURSE.

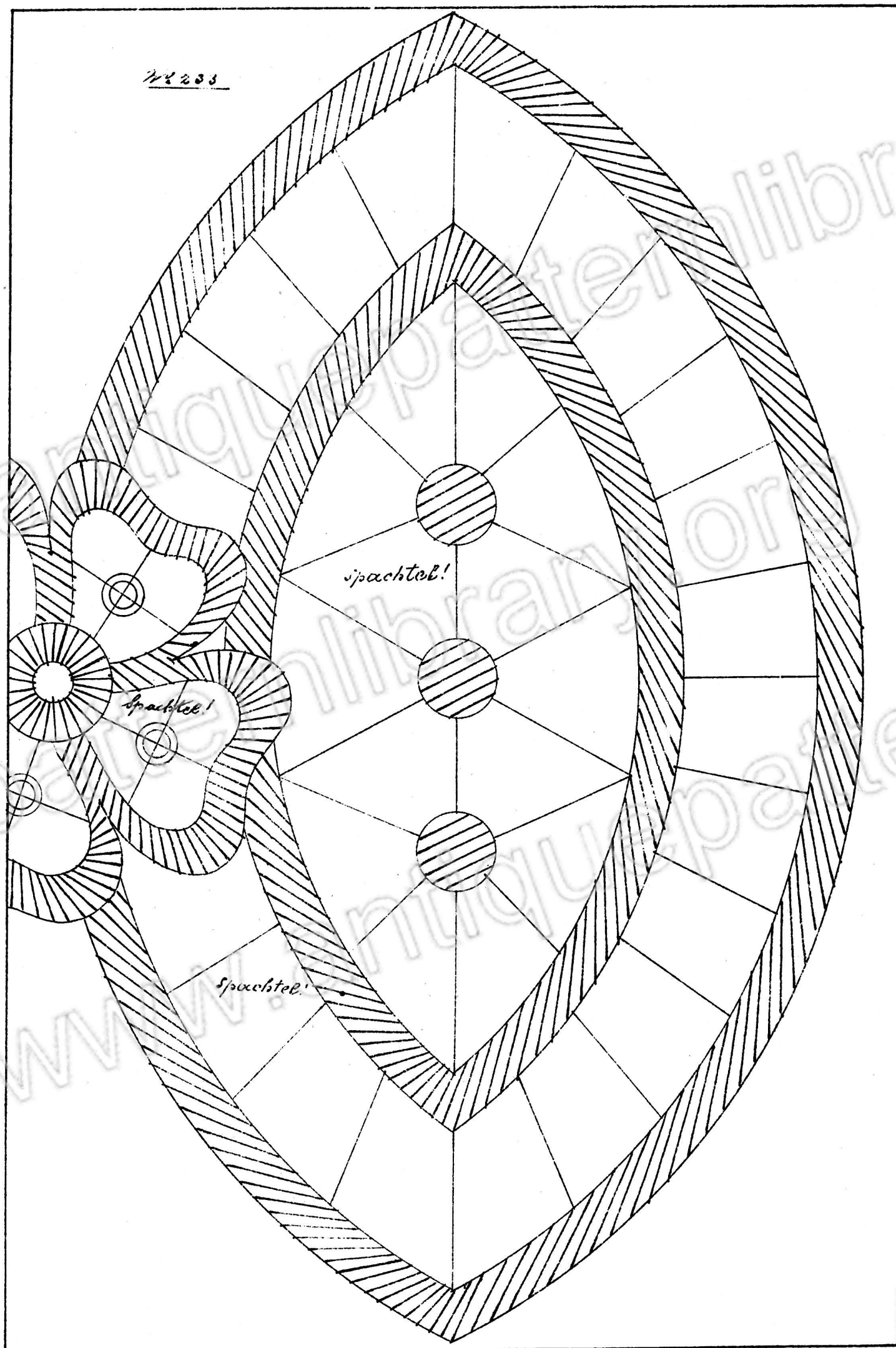

OSTSCHWEIZERISCHE STICKFACHSCHULEN

LEHRGANG FÜR DIE WANDERKURSE.

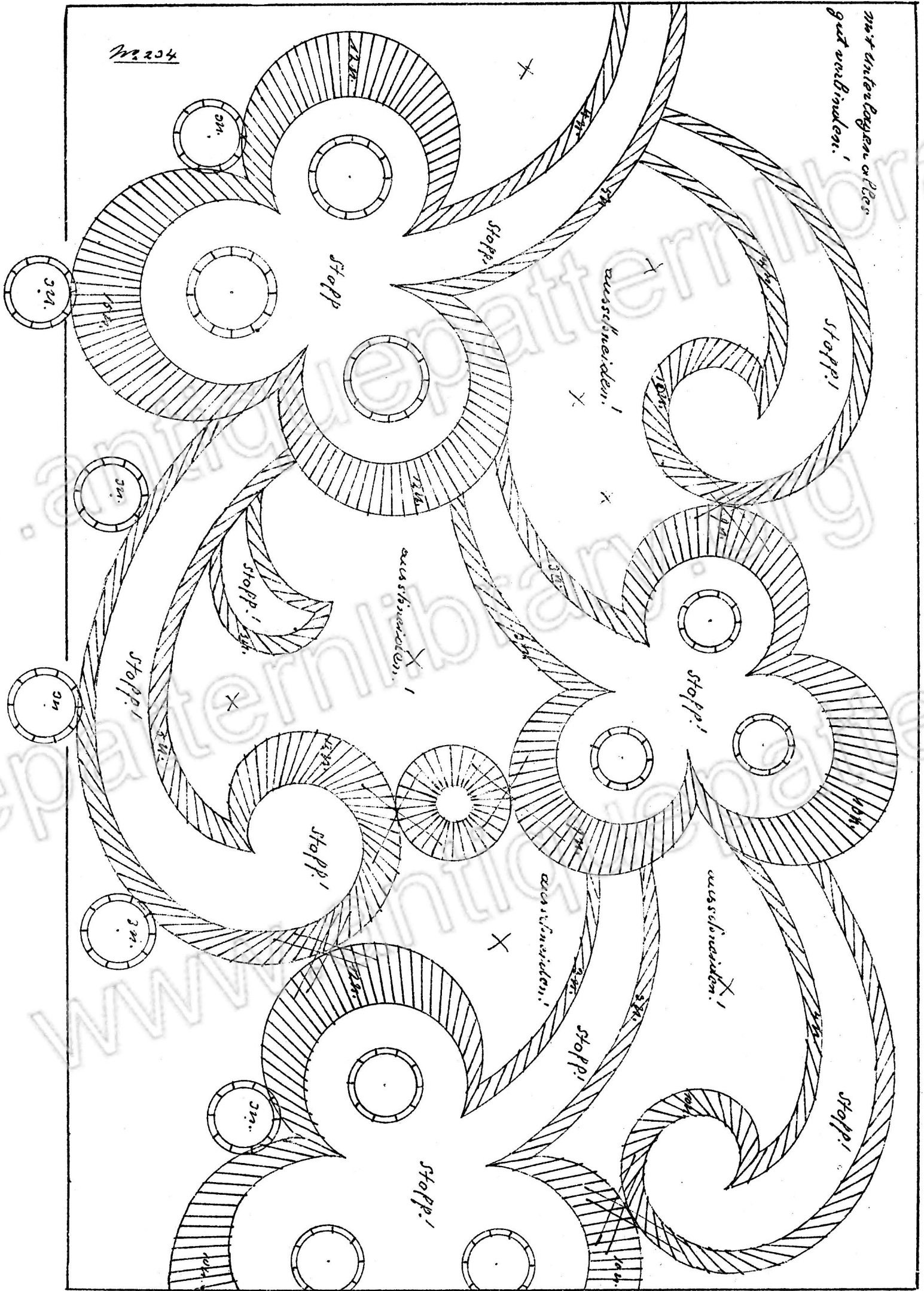

mit unterlagen oder
gut verbinden!

